



U S E R G U I D E

WELCOME

Welcome and congratulations on your purchase of a Jenn-Air® Luxury™ Series Built-In refrigerator!

Your complete satisfaction is very important to us. For best results, we suggest reading this material to help acquaint you with proper operating and maintenance procedures.

Should you need assistance in the future, it is helpful to:

1. Have complete model and serial number recorded in the spaces below. These numbers are found on a data plate inside the refrigerator compartment on the upper trim surface.

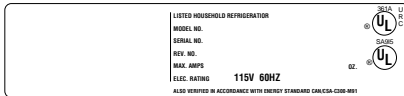

Date of Purchase _____

Model Number _____

Serial Number _____

2. **IMPORTANT: Keep this guide and the sales receipt in a safe place for future reference. Proof of original purchase date is needed for warranty service.**

If you have questions, call:

Jenn-Air Customer Assistance
1-866-459-6298 (USA and Canada)
(Mon.–Fri., 8am–8pm Eastern Time)
Internet: <http://www.jennair.com>

For service and warranty information, see page 25.

In our continuing effort to improve the quality of our appliances, it may be necessary to make changes to the appliance without revising this guide.

TABLE OF CONTENTS

Welcome.....	1
Safety Instructions.....	2
Installation.....	3
Machine Compartment.....	4
Electronic Control Center.....	5-6
Fresh Food Compartment.....	7
ClimateZone™ Storage Drawers.....	8-9
Door Storage.....	9
Freezer Compartment.....	10
Automatic Icemaker.....	11
Automatic Ice & Water Dispenser.....	12
Water Filter.....	13-14
Food Purchasing, Storage & Handling Guidelines.....	15
Vegetable Selection and Storage Chart.....	16
Fruit Selection and Storage Chart.....	17-18
Maintenance.....	19-20
Normal Operating Sounds.....	21
Care & Cleaning.....	22
Before You Call For Service.....	23
Accessories.....	24
Warranty.....	25
Guide de l'utilisateur.....	26
Guía del Usuario.....	52

WHAT YOU NEED TO KNOW ABOUT SAFETY INSTRUCTIONS

Warning and Important Safety Instructions appearing in this manual are not meant to cover all possible conditions and situations that may occur. Common sense, caution and care must be exercised when installing, maintaining or operating the appliance.

Always contact your dealer, distributor, service agent or manufacturer about problems or conditions you do not understand.

RECOGNIZE SAFETY SYMBOLS, WORDS, LABELS

 **WARNING:** Hazards or unsafe practices which **COULD** result in severe personal injury or death.

 **CAUTION:** Hazards or unsafe practices which **COULD** result in minor personal injury.

SAVE THESE INSTRUCTIONS

IMPORTANT SAFETY INSTRUCTIONS

⚠ WARNING: When using your appliance, always follow basic precautions, including the following:

- Use the refrigerator only for its intended purpose.
- To prevent possibility of hazard due to electrical shock, never plug the refrigerator into a receptacle which has not been grounded adequately and in accordance with the local and national electrical codes. See the ⚠ warning and grounding instructions.
- This refrigerator must be properly installed in accordance with its installation instructions.
- Turn the power to your refrigerator off before cleaning or replacing light bulbs.
- In case of power failure, minimize door openings. If the power failure is of a long duration, protect the food by placing blocks of dry ice on top of the packages or check with a local frozen foods locker about temporary storage. Frozen foods which have thawed completely should not be refrozen and should be discarded.
- Any electrical service cord that becomes frayed or damaged should be immediately repaired or replaced. Never unplug your appliance by pulling on the power cord.
- Your refrigerator should not be operated in the presence of explosive fumes.
- Children should not climb, hang or stand on the shelves of this refrigerator.
- To prevent the unit from tipping forward and to provide a stable installation, the unit must be secured in place with the anti-tip device (See separate installation instructions provided with this refrigerator).

NOTE:

The power pad in the fresh food compartment stops cooling and turns off the lights. It does not shut power to the unit off. Prior to changing light bulbs or other servicing, the Main Power switch in the upper machine compartment must be switched to **OFF** or **“O”**.

⚠ WARNING: This appliance is designed to operate on a normal 115 volt, 15 amp, 60 cycle line. There should be a separate, grounded circuit serving this appliance only. Do not use an extension cord. Do not use any device that will alter the electrical performance of this appliance.

This appliance is equipped with a three-pronged grounding plug for your protection against possible electrical shock hazards. It must be plugged into a grounded receptacle. Where a standard two-prong wall receptacle is encountered, it is the personal responsibility and obligation of the customer to have it replaced with a properly grounded three-prong wall receptacle. Do not, under any circumstances, cut or remove the third (ground) prong from the power cord. Do not use an adapter plug. Do not use an extension cord. Do not use a Ground Fault Circuit Interrupter.

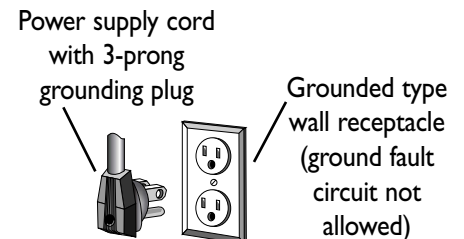

IMPORTANT:

Child entrapment and suffocation are not problems of the past. Junked or abandoned refrigerators are still dangerous...even if they will sit for "just a few days." If you are getting rid of your old refrigerator, please follow the instructions below to help prevent accidents.

- Take off the doors.
- Leave the shelves in place so that children may not easily climb inside.

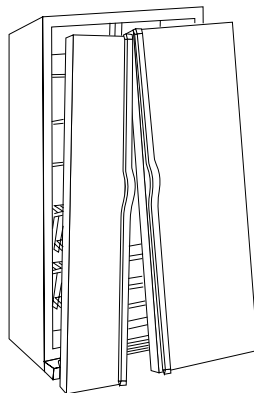

SAVE THESE INSTRUCTIONS

INSTALLATION

For complete directions on proper installation of this refrigerator, please refer to the separate installation instructions provided.

IMPORTANT:

- Make sure the floor under the refrigerator is level with the surrounding finished floor.
- Protect a finished floor with plywood, cardboard or other suitable material before moving the refrigerator across it.
- Once installed, this built-in refrigerator is not designed to be moved. For information on moving, refer to installation instructions or call toll free 1-866-459-6298.

LIGHT SHIELD

The Light Shield and ClimateZone™ Air Diverter come packaged on the lowest refrigerator shelf.

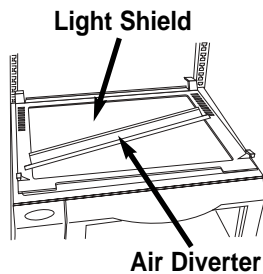

NOTE:

Install the fresh food and freezer light shields according to the following instructions.

TO INSTALL THE LIGHT SHIELDS:

1. Place the plastic hooks in the rear corners of the shield over the screws located in the sidewalls.

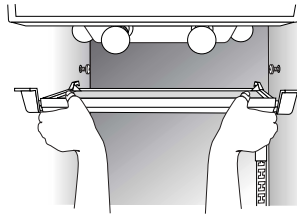

2. While depressing the front catches, raise the shield up to the bottom of the control panel.
3. Release the catches so they rest above the back edge of the control panel bottom.

TO REMOVE:

1. Depress the catches at the front of the shield.
2. Swing the shield downward.
3. Lift the plastic hooks from the screws and pull the shield straight out.

CLIMATEZONE™ AIR DIVERTER

IMPORTANT:

The Air Diverter must be installed correctly to ensure efficient operation of the ClimateZone™ storage drawers.

TO INSTALL:

Place the tabs on each end of the diverter in front of the shelf support rails and lower into place.

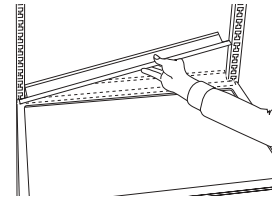

CLIMATEZONE™ DRAWERS

Remove the shipping foam piece packed in the **top** of the ClimateZone™ drawer before operating the refrigerator.

REMOVE SHIPPING CLIPS

Your new refrigerator was packed carefully for shipment. The shelf packing clips, located in the frame above each shelf, must be removed prior to rearranging the shelves in the refrigerator.

To remove: Depress the upper part of the clip, wiggle the clip sideways and pull straight out.



MACHINE COMPARTMENT

The Machine Compartment is located at the top of the refrigerator. Within the Machine Compartment are the main

power switch, the water filter, the condenser and a switch to change the electronic control from Fahrenheit to Celsius.

NOTE:

DO NOT remove the foam pieces from the machine compartment cover or the condenser.

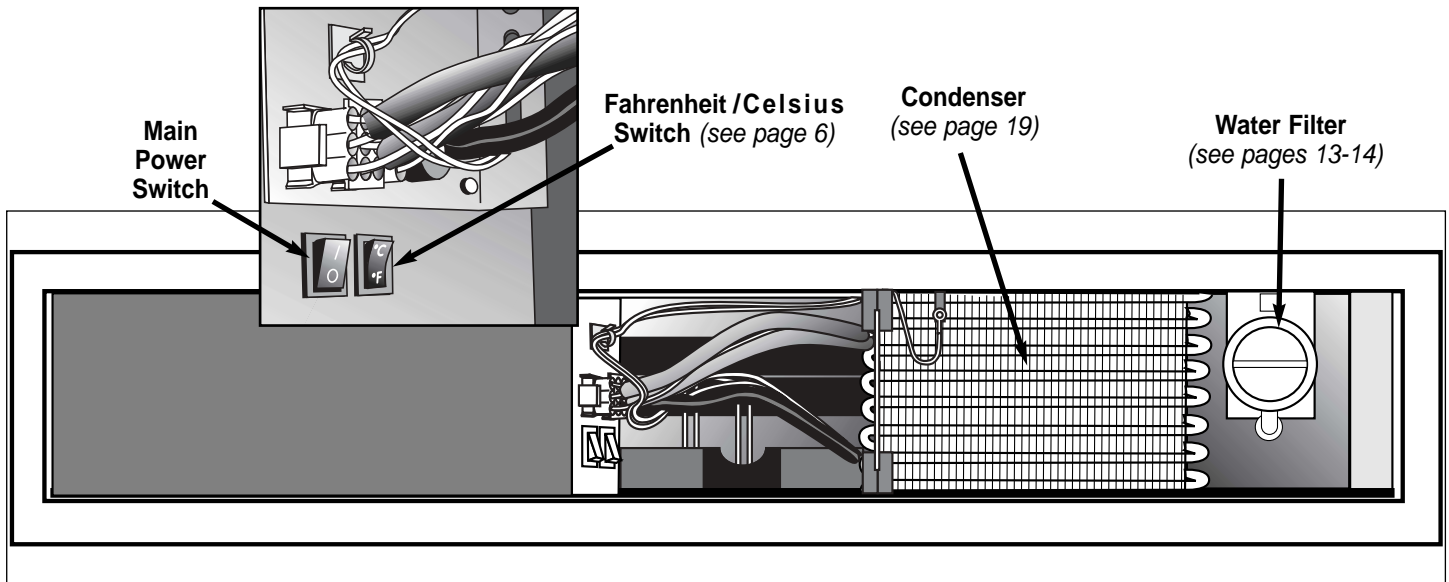

TO REMOVE THE MACHINE COMPARTMENT COVER:

Grasp the cover on the outer edges and lift up, then out and off. Set the cover aside.

TO REPLACE THE MACHINE COMPARTMENT COVER:

Tilt the top of the cover forward slightly and insert the top set of hooks into their matching slots.

Follow by inserting the bottom set of hooks into their appropriate slots.

When the hooks are fully inserted, the cover securely settles into place.

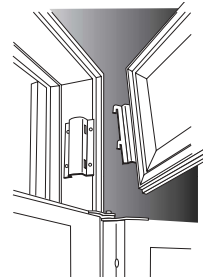

ELECTRONIC CONTROL CENTER

The electronic control center is located at the top of the fresh food compartment.

NOTE:

Allow the refrigerator to run for 8-12 hours before loading. This ensures appropriate temperatures for food storage.

UNIT POWER

Touch this pad to start or stop cooling and turn off the lights in both the fresh food and freezer compartments. This pad DOES NOT shut off power to the refrigerator.



To turn off all power to the refrigerator, turn the Main Power switch **OFF** or "**O**" (see page 4).

IMPORTANT:

Turn off all power to the refrigerator at the main power switch whenever changing light bulbs, cleaning or servicing this refrigerator.

INITIAL TEMPERATURE SETTINGS

Temperatures are preset at 37° F (3° C) in the fresh food compartment and 0° (-18° C) in the freezer compartment. The display will show the average compartment temperatures, based on several measurement points within the compartment.

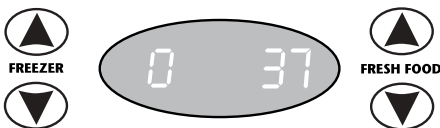

NOTE:

Temperatures displayed may vary from set point due to door openings or during defrost.

NOTE:

Thermometers placed in the refrigerator may record a temperature slightly above or below the displayed temperature. This is normal as the displayed temperature is an average.

TEMPERATURE ADJUSTMENTS

- Allow the temperature to stabilize for 24 hours after loading the refrigerator before making any temperature adjustments.
- The first touch of the up or down arrow shows the current temperature setpoint.
- Subsequent touches of the ▲ pad raise the temperature set point or the ▼ pad lowers the temperature set point.
- The display will show the new setpoint for approximately three seconds, then return to the actual temperature currently within that compartment.
- Limit temperature changes to one degree at a time. Allow the new temperatures to stabilize for 24 hours before making a new temperature adjustment.

DOOR ALARM

The Door Alarm will alert you when one of the doors has been left open for 10 continuous minutes. When this happens, the compartment light will go out and a chime will sound every few seconds until the door is closed or the Door Alarm pad is pressed to deactivate the function.



- Press the Door Alarm pad to activate. A chime will sound and ON will illuminate.

- Press the Door Alarm pad again to deactivate.

- When the alarm has sounded, close door to reset.

OR

- Press the Door Alarm pad to deactivate. Press again to reactivate, if desired.

WATER FILTER

- **WORKING** is illuminated when a water filter has been installed. It will not illuminate when the filter bypass is in place (see page 13 for information on installation of the water filter or bypass).



- **ORDER** will illuminate when 90 percent of the volume of water for which the filter is rated has passed through the filter.

OR

Eleven months have elapsed since the filter has been installed.

- **REPLACE** illuminates when the rated volume of water has passed through the filter or 12 months have elapsed since the filter was installed. A new filter should be installed immediately when **REPLACE** is illuminated.

When the new filter is installed, the **WORKING** light will reilluminate. See page 13.

NOTE:

Power to the refrigerator must be **ON** when the filter is changed for the water filter monitoring system to reset and change back to the "WORKING" indicator.

POWER INTERRUPT

When enabled, Power Interrupt will record and display the highest temperature reached in the fresh food and freezer compartments during a power outage. If an outage has occurred, the display will alternately show the current compartment temperatures and the highest compartment temperatures reached when the power was out.



- Touch the **RESET** pad to enable this feature. The **RESET** pad will illuminate.
- After a power outage or interruption, touch the **RESET** pad once to resume displaying the current compartment temperature.
- The **RESET** pad will continue to be illuminated and enabled.
- Touching the **RESET** pad a second time will turn off this function and the pad will not be illuminated.

NOTE:

Frozen foods which have thawed completely should not be refrozen. Discard these items. Fresh, perishable items stored above 40° for two hours or longer should also be discarded.

FAHRENHEIT/CELSIUS DISPLAY

The control can be changed to display temperatures in either degrees Fahrenheit or degrees Celsius.

- Open the machine compartment at the top of the refrigerator (see page 4).

- Set the switch to the desired mode - °C or °F.

All temperature displays will change to the selected mode, including the ClimateZone™ drawer displays.

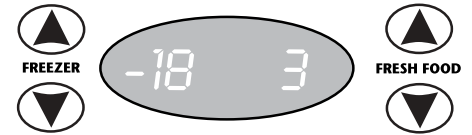

FRESH FOOD COMPARTMENT

SHELVES

The Fresh Food Compartment is equipped with Standard Adjustable Shelves and/or Elevator™ Shelves (features may vary by model).

Both shelf styles feature a spill retainer edge. They also slide out for easier access to items stored at the rear of the shelf.

To slide out, grasp the front of the shelf and pull. Gently push in to return the shelf back to its original position.

STANDARD ADJUSTABLE SHELVES

TO REMOVE OR ADJUST:

- Completely unload the shelf.
- Lift up the rear of the shelf slightly.
- Pull the shelf straight out.

TO LOCK SHELF INTO ANOTHER POSITION:

- Tilt up the front edge of the shelf.
- Lift up the rear of the shelf.
- Insert the hooks into the desired frame openings.
- Let the shelf settle into place.
- Be sure the shelf is level and securely locked at the rear before reloading it.

ELEVATOR™ SHELF

The Elevator™ shelf can be adjusted up or down without being unloaded.

To adjust the height, pull out the knob on the handle built into the shelf front. Turn the handle clockwise to raise the shelf and counterclockwise to lower the height of the shelf.

TO REMOVE SHELF FOR OCCASIONAL CLEANING:

- Completely unload the shelf.
- Partially slide the shelf out.

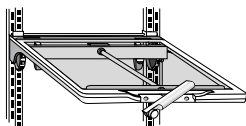

- Push up the tabs under the outside edges of the shelf behind the front bracket and continue pulling the shelf out, until it clears frame.

TO REINSTALL:

- Align the shelf into the guides on the frame.
- Push the shelf all the way back. (It is not necessary to push up the tabs for reinstallation).

In ordinary use, the Elevator™ shelf frame assembly does NOT require removal.

In the unlikely event that the assembly needs to be removed, it is important to follow the correct removal procedure.

TO REMOVE THE FRAME ASSEMBLY:

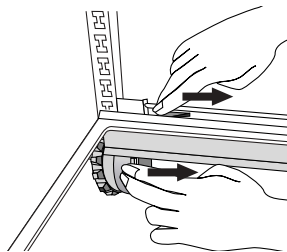

- Unload the shelf completely.
- Slide the shelf forward about two inches (6 cm). Manually move the two rear latches toward the shelf center.
- While supporting the entire shelf and frame from underneath, lift slightly and rotate the assembly approximately 30° to allow the rear mechanism to clear the rear rails.

The entire assembly can then be moved forward and clear of the refrigerator compartment.

To reinstall, reverse the removal procedure. Be sure the shelf is in a level position. When the sliding shelf is pushed to the rear, the rear latches will reposition to their correct operating position.

NOTE: To remove the entire compartment assembly surrounding the Climate-Zone™ drawers, refer to page 19.

A LA CARTE STORAGE DRAWER

TO REMOVE:

- Pull the drawer out until it stops.
- Tilt the drawer up and pull it out.

TO REINSTALL:

- Slide the empty drawer bracket back on the track until the bracket tab slips under the track “catch.”

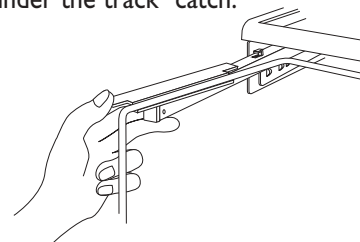

- Hold on to the lower bar support.

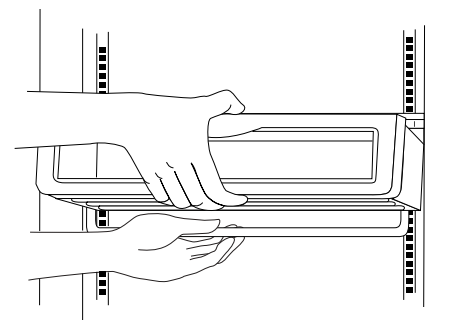

- Tilt the drawer front up, slide the drawer back into place (until the bar rests in the slot at the bottom front of the drawer).
- Close the drawer.

TO REMOVE THE STORAGE DRAWER FRAME:

- Remove drawer.
- Lift up the rear of the frame slightly.
- Pull the frame straight out.

TO MOVE THE DRAWER FRAME TO ANOTHER POSITION:

- Insert the rear hooks into the desired openings.
- Let the frame settle into place.
- Be sure the frame is level and securely locked at the rear before putting the drawer back in.

CLIMATEZONE™ STORAGE DRAWERS

The two lower drawers in the fresh food compartment are equipped with ClimateZone™ Technology. This technology allows the temperature within each drawer to be tightly controlled for storing meats, fresh produce or citrus.

The electronic temperature control within these drawers provides preset temperatures, based on the food group that is selected. The actual temperature within each ClimateZone™ drawer is displayed electronically. Each setting provides temperatures in the range outlined in the chart below.

Selection	Temperature Set Point	Temperature Display Range*
Normal	None	The display is blank
Citrus	38° F (3° C)	37 - 39° F (3 - 4° C)
Produce	34° F (1° C)	33 - 35° F (1 - 2° C)
Meats	31° F (-1° C)	30 - 32° F (-1 - 0° C)

*Varying factors such as environment, drawer openings, refrigerator control settings, etc. may cause the temperature display on the drawer to fluctuate outside the range of temperatures listed above. This is normal. For best results, set the fresh food compartment to 37 ° F (3° C) and the freezer compartment to 0° F (-18° C).

NOTE:

The Normal Cold setting turns off the ClimateZone™ Technology. The drawer then operates as a standard crisper.

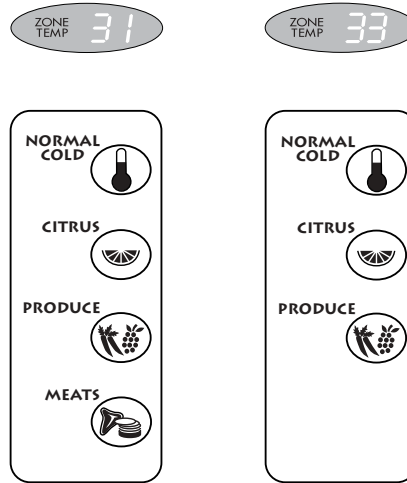

ClimateZone™ Drawer Settings

The MEATS setting is recommended whenever storing fresh meat, poultry and fish. Store meats in airtight containers or sealed bags to contain any juices. Clean up spills immediately, then disinfect.

Select the PRODUCE setting when storing a mixed load of fresh fruits and vegetables, such as:

Apples	Broccoli
Green onions	Asparagus
Nectarines	Kiwi fruit
Radishes	Spinach
Cabbage	Celery
Romaine	Leeks
Carrots	Cherries
Herbs	Lettuce
Strawberries	bagged, pre-cut
Cauliflower	salads and
Peaches	vegetables

Select the CITRUS setting when storing fruits such as oranges, grapefruit, lemons, limes, pineapple, cranberries, watermelons and tangerines.

Fruits and vegetables can be stored loosely wrapped or unwrapped.

Fruits with skins such as apples and grapes should not be stored in airtight bags or containers.

NOTES:

- After prolonged or repeated drawer openings and/or loading the drawers, the displayed temperature may rise. This is normal. The temperature will recover in a short period of time.
- When meat is being refrigerated for the purpose of thawing, it should be stored in a pan with sides or a sealed bag or container, on a refrigerator shelf. Frozen meats will thaw very slowly when stored in the ClimateZone™ drawer on the “Meats” setting.
- Under heavy usage conditions, the exterior surfaces of the ClimateZone™ drawers may fog. This is normal. The condensation will clear once the door is closed for a period of time.
- Due to the accuracy and the location of the ClimateZone™ temperature sensor system, drawer temperatures measured with household thermometers may vary slightly from the digital display. This is normal.

TO REMOVE CLIMATEZONE™ STORAGE DRAWERS:

- Pull drawer out until it stops.
- Lift front edge and pull all the way out.

TO REPLACE CLIMATEZONE™ STORAGE DRAWERS:

- Set drawer on side tracks.
- Slide drawer in until the bar rests in slot on underside of drawer front.
- Close the drawer.

CLIMATEZONE™ STORAGE DRAWERS, CONT.

AUTOMATIC HUMIDITY CONTROL

The ClimateZone™ drawers are equipped with Automatic Humidity Control, eliminating the need for manual humidity slide controls.

A fabric-like material* covers small air vents in the drawer housing above the crispers. This material controls the flow of moisture vapor out of the crisper. If a food spill should occur on the air vent or fabric-like material, wipe with a clean, damp cloth.

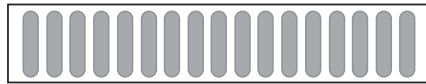

*The Automatic Humidity Control system features a unique, patented material called Shape Memory Polymer (SMP) that when laminated to fabric, becomes DIAPLEX. DIAPLEX is manufactured by Mitsubishi.

DIAPLEX
The Intelligent Texture

DOOR STORAGE

ADJUSTABLE DOOR BINS

(Fresh Food and Freezer)

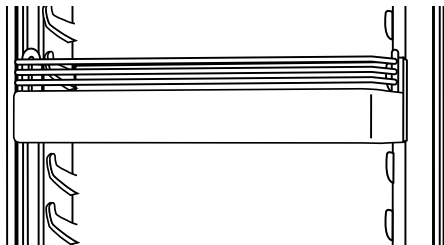

The door bins can be moved to best suit your storage needs.

TO REMOVE:

- Lift the bin up until it clears the retainers on the door liner.
- Pull the bin straight out.
- Reverse this procedure to secure the bin into another position on the door.

CAUTION:

DO NOT remove the pick-off door bins or the dairy compartment by grasping the chrome trim.

DAIRY COMPARTMENT

(Fresh Food Compartment)

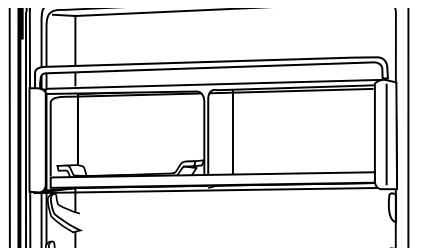

The dairy compartment, designed for storing spreadables such as butter or margarine, can be moved to other locations on the fresh food door.

TO MOVE:

- Lift the compartment up until it clears the retainers on the door liner.
- Pull the compartment straight out.
- Reverse this procedure to secure the compartment into another position on the door.

DROP DOWN DOOR BASKETS

(Freezer Compartment)

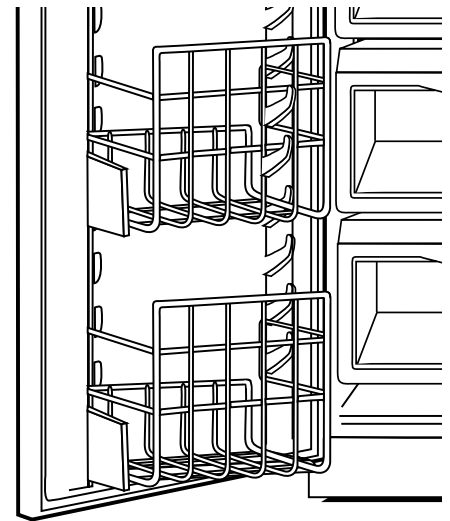

Drop down door baskets provide convenient storage for items that tend to shift or slide, such as bagged vegetables or coffee.

These baskets are also adjustable in the same manner as the door bins.

FREEZER COMPARTMENT

ADJUSTABLE WIRE SHELVES

TO REMOVE WIRE SHELVES:

- Completely unload the shelf or remove basket.
- Lift up the rear of the shelf slightly.
- Pull the shelf straight out.

TO LOCK THE SHELF INTO ANOTHER POSITION:

- Tilt up the front edge of the shelf.
- Lift up the rear of the shelf.
- Insert the hooks into the desired frame openings.
- Let the shelf settle into place.

Be sure the shelf is level and securely locked at the rear before reloading it with food.

FREEZER ELEVATOR™ SHELF

This shelf can be adjusted up or down without being unloaded.

To adjust the height, pull out the knob on the handle built into the shelf front. Turn the handle clockwise to raise the shelf and counterclockwise to lower the height of the shelf.

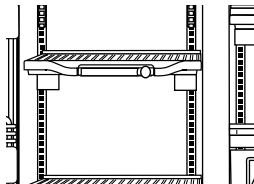

TO REMOVE SHELF:

- Completely unload the shelf.
- Slide the shelf out until it stops.
- Push up the tabs under the outside edges of the shelf behind the bracket and continue pulling the shelf out, clear of the frame.

TO REINSTALL SHELF:

- Align the shelf into the guides on the frame.
- Push the shelf all the way back. (It is not necessary to push up the tabs for reinstallation).

In ordinary use, the Elevator™ shelf frame assembly does NOT require removal.

In the unlikely event that the assembly needs removal, it is important to follow the correct removal procedure. See page 7.

WIRE FREEZER BASKETS

To load or retrieve items from a freezer basket, pull the drawer forward.

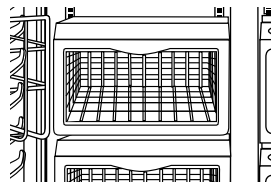

TO REMOVE:

- Pull out the drawer out until it stops.
- Tilt up the front of the basket.
- Lift it completely out.

TO REPLACE:

- Place basket on extended tracks.
- Place tabs on basket sides under tabs on track. Drawers should sit flat on track.
- Push drawer all the way in.

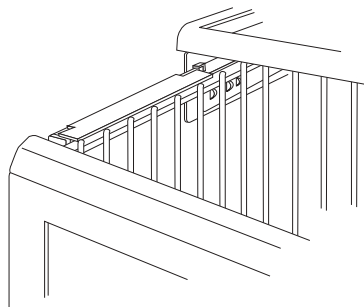

ICE DRAWER

(Non-dispenser Models)

The automatic icemaker keeps this drawer stocked with ice. To retrieve ice, pull open the drawer.

TO REMOVE:

- Pull out the drawer until it stops.
- Reach into the drawer compartment and move the wire lever arm on the icemaker into the up (**OFF**) position.
- Lift the front of the drawer up.
- Pull the drawer completely out.

TO REINSTALL:

- Align the drawer sides onto the matching side rails.
- Reach into the drawer compartment and move the wire lever arm on the icemaker into the down (**ON**) position.
- Push the drawer in.

AUTOMATIC ICEMAKER

After the refrigerator has been connected to the water supply, move the wire lever arm on the icemaker into the down **(ON)** position to start its operation. The icemaker will fill with water when the freezer reaches the proper temperature. It may be 8 to 12 hours before the icemaker furnishes any usable ice cubes.

Discard all the cubes from the first two or three batches made. These initial ice cubes may be irregularly shaped, discolored, or contain impurities from the new water supply piping.

When the ice cubes are ejected it is normal for several cubes to be joined together at the ends. They can easily be broken apart. The icemaker will continue to make ice until the supply of ice cubes raises the wire lever arm, shutting the icemaker off.

To manually stop the operation of the icemaker, move the wire lever arm into the up **(OFF)** position.

Certain sounds may accompany the various cycles of the icemaker.

- buzzing of the water valve
- running of the water as the tray fills
- rattling of the ice cubes falling into an empty ice bin.

If the ice is not used frequently, the ice cubes will become cloudy, shrink, stick together and taste stale. Empty the ice storage bin periodically and wash it in lukewarm water. Rinse and dry thoroughly.

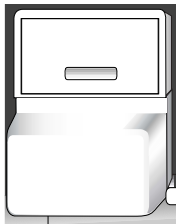

ICE BIN

To check the ice level or gain access to the ice bin, lift the door on the bin.

TO REMOVE THE BIN:

- Turn off the icemaker by moving the icemaker wire lever arm up to the **OFF** position.
- While holding the top edge of the ice bin, grasp the lower edge of the ice bin and pull down to release the latch, then pull ice bin out.
- Reverse procedure to replace the ice bin.
- Turn the icemaker on by lowering the wire lever arm.

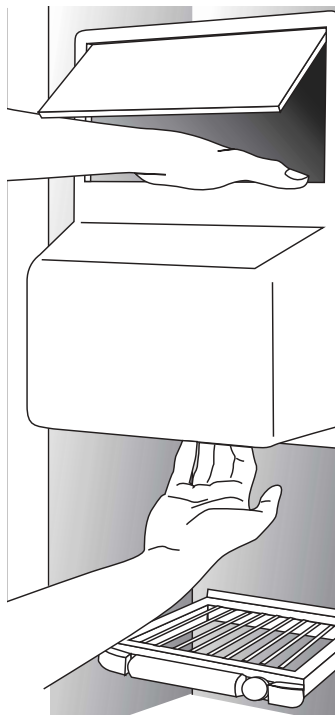

CAUTION:

- Do not place fingers or hands on the automatic ice making mechanism while the refrigerator is plugged in.
- Under certain rare circumstances, ice cubes may be discolored, usually appearing with a green-bluish hue. The cause of this unusual discoloration is a combination of factors such as certain characteristics of local water, household plumbing and the accumulation of copper salts in an inactive water supply line which feeds the icemaker.

Continued consumption of such discolored ice cubes may be injurious to health. If such discoloration is observed, discard the ice cubes and contact your local water utility or water treatment company.

NOTE:

Beverages and foods should **NOT** be placed in the ice storage bin for quick chilling. These items can block the wire lever arm, causing the icemaker to malfunction.

AUTOMATIC ICE AND WATER DISPENSER (SELECT MODELS)

DISPENSING WATER AND ICE

NOTES:

- When using the ice dispenser for the first time, discard the first two or three dozen cubes.
- When using the water dispenser for the first time, press the actuator pad for ten minutes to bleed the air from the water line. Discard the first five to six glasses of water dispensed. This will ensure pure and fresh water for drinking.

To dispense ice or water, position a glass against the top portion of the actuator pad and press. Hold the glass up to the ice opening to avoid spills.

To stop dispensing, release the pressure on the actuator pad and hold the container in position momentarily to catch the last pieces of ice or the last drops of water. The ice delivery door will remain open for a short time. When it closes, a closing sound can be heard.

CRUSH, CUBE, WATER PADS

CRUSH



CUBE



WATER



The control pads are located on the dispenser control panel. To select the desired function, touch the appropriate pad. When ice cubes, crushed ice or water pads are touched the selection is illuminated.

DISPENSER LIGHT

When the actuator pad is touched, the dispenser light automatically illuminates. To manually turn the light on, touch the  pad.

To turn the light off, touch the pad again.

DISPENSER LOCK

To interrupt power to the water and ice dispenser so it cannot be used, touch the  pad 3 times within 10 seconds.

The lock pad is illuminated when the dispenser is locked. Touch the pad 3 times within 10 seconds again to unlock the ice and water service.

SPILL TRAY

DO NOT pour water into the Spill Tray grille at the bottom of the dispenser area. This is a spill area, **NOT** a drain. Normal, small spills will evaporate. Larger spills should be wiped up with a soft cloth or sponge. The grille slides out for clean up. It is recommended to clean the spill area occasionally to prevent mineral deposits.

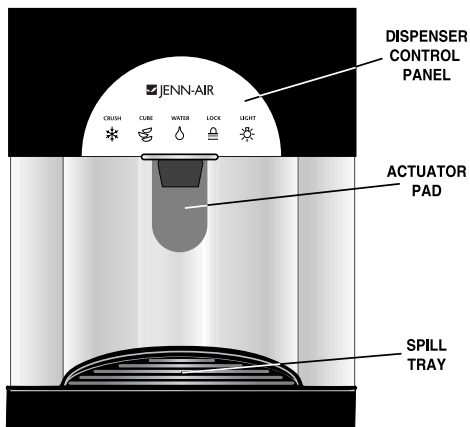

ICE AND WATER DISPENSING TIPS

- Some crushed ice may be dispensed even though cubed ice was selected. This happens occasionally when a few cubes are accidentally channeled into the crusher.
- Likewise, when changing from crushed ice to cubes, some crushed ice may be dispensed. This may also happen if irregular-sized cubes or ice chips are in the storage bin.
- If the “crushed” option is used frequently or exclusively, select the “cube” option occasionally to clear any crushed ice that may have built up in the chute.
- A slight pause may be noticed when dispensing crushed ice. This is normal because the ice is being channeled to the crusher. Crushed ice pieces will vary in size and shape.
- If the ice dispenser is not used frequently, ice cubes may clump together and may need to be broken apart or discarded.
- Do not add ice to the storage bin which was not produced by the ice-maker. It may not crush and/or dispense properly.
- Avoid operating the ice dispenser continuously for more than five minutes. Remove large quantities from the bin by hand.
- Avoid dispensing ice directly into fine china or delicate crystal. The pressure of pressing against the actuator pad and the ice dropping into the container can cause cracking or chipping of delicate items.
- Water from the dispenser is not as cold as ice water. The first glass or two of water dispensed each time may be warmer than subsequent glasses.
- To avoid splashing, fill the glass with ice before adding water.

WATER FILTER

INITIAL FILTER CARTRIDGE INSTALLATION

The water filter mounts in the machine compartment above the refrigerator.

Your refrigerator was delivered from the factory with a filter bypass in place. If the filter was not installed for you when the refrigerator was installed, the filter cartridge can be found packaged inside of the refrigerator. It can be easily installed without using any additional parts, screws or fasteners.

If the home is equipped with a Reverse Osmosis water treatment system, this additional water filter is not necessary. The filter bypass should remain installed.

IMPORTANT:

- In order for the water filter monitor system to be set, power to the unit must be **ON** when a new filter is installed.

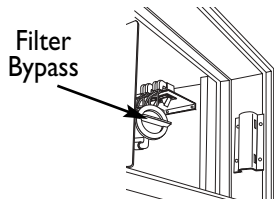

1. Remove the machine compartment cover (see page 4).
2. Twist the filter bypass cap $\frac{1}{4}$ turn counter-clockwise to disengage. Remove the filter bypass from the filter head apparatus.

NOTES:

- The filter bypass or water filter must be in place or no water or ice will be dispensed.
- **DO NOT** dispose of the filter bypass. It should be stored for future use, in the event that you choose to use the water and ice dispenser without a filter.

3. Carefully remove the filter from its packaging.
4. Remove the red cap from the filter.
5. Lubricate the O-ring with food-grade vegetable oil.
6. Line up the cartridge ears so it can be inserted into the filter head. Rotate the cartridge into the head. Twist the cartridge $\frac{1}{4}$ turn clockwise to lock it into place. You will feel a stop.
7. Dispense water through the dispenser for 10 minutes to flush away any loose particles.
8. Carefully check for leaks.

REPLACING THE FILTER CARTRIDGE

1. Twist the filter cartridge $\frac{1}{4}$ turn counterclockwise to disengage from the head. Twist gently until the cartridge is free from the head, but **DO NOT** pull.
2. Carefully remove the replacement filter from its packaging.
3. Follow steps 4 through 8 under Initial Filter Cartridge Installation.

NOTE:

Filter life may be affected by abnormal feed water conditions or unusual incidents such as hydrant flushes, reservoir turnover or varying local water conditions.

PERIODS OF NON-USE

If the refrigerator has been out of use or ice and water have not been dispensed for more than 2 weeks, the filter should be replaced when the refrigerator is put back into service.

SPECIAL NOTICES

It is essential that operation, maintenance and filter replacement requirements be carried out as scheduled. This product is for cold-water use only.

Do not use with water that is microbiologically unsafe, or of unknown quality without adequate disinfection before or after the system. Systems certified for cyst reduction may be used on disinfected water that may contain filterable cysts.

For your own knowledge and safety, it is recommended that your water quality be periodically tested.

The contaminants or other substances removed or reduced by this water treatment system are not necessarily in your water. The feed water connection must conform to applicable plumbing codes.

NOTE:

A newly installed water filter cartridge may cause water to temporarily spurt from the dispenser.

REPLACEMENT FILTER CARTRIDGES

For replacement filter cartridges or for service, contact your local dealer or Maytag Appliance Sales Company, Jenn-Air Customer Assistance, 1-866-459-6298 (USA and Canada)

Replacement Filter Model Number:

UKF7002AXX - Taste, odor, chlorine, cysts and lead

The PuriClean™ water filter is manufactured for Maytag Appliances by:

Cuno Incorporated
400 Research Parkway
Meriden, CT 06450

Rated Flow: .5 gpm (1.9 L)
Min. Op. Temp: 33° F (.6° C)
Max. Op. Temp: 100° F (38° C)
Min. Op. Press: 30 psi (207 Kpa)
Max. Op. Press: 125 psi (862 Kpa)

The filter listed below has been tested and certified to NSF International under ANSI/NSF Standards 42 and 53 for the reduction of impurities as indicated:



UKF7002AXX

Taste/Odor	Yes
Chlorine Class I Std.42	Yes
Turbidity Std. 53	Yes
Particulate Std. 42	Yes (Class I)
Cyst Std. 53	Yes
Lead Std. 53	Yes
Capacity	416 gal. (1574 L)
Function	Chemical/ Mechanical

See accompanying Product Data Sheet for further information on filters.

State of California
Department of Health Services

Water Treatment Device Certificate Number

99 - 1408

Date Issued: December 14, 1999

Trademark/Model Designation

Maytag PuriClean UKF 7002 AXX

Replacement Elements

UKF 7002 AXX

Manufacturer: Cuno, Inc.

The water treatment device(s) listed on this certificate have met the testing requirements pursuant to Section 116830 of the Health and Safety Code for the following health related contaminants:

Microbiological Contaminants and Turbidity

Cysts (protozoan)
Turbidity

Inorganic/Radiological Contaminants

Lead

Organic Contaminants

None

Rated Service Capacity: 416 gallons

Rated Service Flow: 0.5 gpm

Do not use where water is microbiologically unsafe or with water of unknown quality, except that systems claiming cyst reduction may be used on water containing cysts.

FOOD PURCHASING, STORAGE & HANDLING GUIDELINES

TEMPERATURE

The fresh food compartment should be set in the range of 34° F (1° C) - 38° F (3° C), based on your preference.

The freezer compartment should be set at 0° F (-18° C) or below.

The best cooling occurs when the air is allowed to circulate freely around the food items. Do not over crowd the refrigerator shelves.

EGGS AND DAIRY

Store eggs on the refrigerator shelf in their original carton.

Refrigerate eggs in the shell until you are ready to use them, do not allow them to warm up to room temperature prior to cooking.

Do not use cracked eggs.

Do not purchase eggs if they are being sold from the aisle, rather than a cooler.

Follow the freshness dates printed on the packaging when using dairy foods.

Refrigerate dairy foods immediately after purchase and after each use.

Close cartons tightly after use to keep out air and other food odors.

Occasionally mold will develop on the surface of hard cheeses (Swiss, Cheddar, Parmesan, etc). Cut off at least an inch around and below the moldy area, keeping the knife out of the mold itself.

If soft cheese, cottage cheese, cheese slices or other cheese foods develop mold, do not save.

FRESH MEATS AND POULTRY

Leave meat and poultry in original store wrap before use (repeated handling can introduce bacteria into the product).

Store raw meats in sealed packages to prevent leaks and possible contamination of other foods and surfaces.

If not freezing fresh meats or poultry, store in the ClimateZone™ drawer set on the Meats setting.

Observe and follow all expiration dates for perishable items that are precooked or ready to eat.

LEFTOVERS

Refrigerate or freeze leftovers immediately. Perishable food should never be allowed to be out at room temperature for greater than 2 hours total.

Store leftovers in clean, shallow, tightly covered containers. The core of dense, large pieces of meat and poultry or deep pots of soup and stew take longer to reach a safe storage temperature. Shallow containers allow food to cool thoroughly more quickly. Cut large cuts of meat into slices of 3 inches (7.62 cm) or less and remove poultry from the bone before refrigerating. Divide soups and stews into smaller containers.

When reusing leftovers, reheat thoroughly. Heat up leftover sauces, soups, and gravy quickly and boil for at least one minute. Heat other leftovers to 165° F (74° C).

FRESH FRUITS AND VEGETABLES

Store in a ClimateZone™ storage drawer set on the appropriate setting (Produce or Citrus, see page 8).

Sort fresh produce items before storage and use bruised or soft items first. Discard those showing signs of decay.

Handle fresh produce with care. Even a minor bruise can promote decay and result in premature quality loss.

Wrap odorous foods such as onions and cabbage.

Wait to wash and cut up fresh fruits and vegetables until right before use. Washing can strip away natural protection while cutting initiates enzyme activity. Both factors can have a negative effect upon shelf life.

Wash all fresh fruits and vegetables at the time of use, even those with a peel or rind that will not be eaten. This helps prevent bacteria from the outside being transferred to the edible inside during cutting.

FROZEN FOOD STORAGE

Do not refreeze items that have completely thawed.

The freezer section will operate more efficiently when it is loaded. If there are not enough food items to fill the freezer at least 2/3 full, use bags of ice or milk cartons filled with water to fill the freezer up to this level.

VEGETABLE SELECTION AND STORAGE CHART

FRESH VEGETABLES	SELECTION	STORAGE
Artichokes	Choose tight, compact heads that feel heavy for their size. Avoid if wilted, moldy or woody.	Store in the ClimateZone™ drawer on the “Produce” setting.
Asparagus	Choose firm, straight stalks with compact tips.	Wrap stem ends in a wet paper towel. Store in the ClimateZone™ drawer on the “Produce” setting.
Beets	Choose small to medium-size beets with skin that is firm and smooth. Tops should be tender and fresh.	Remove tops for storing. Store in the ClimateZone™ drawer on the “Produce” setting.
Bok Choy	Look for clean, crisp stalks with fresh-looking leaves. Avoid product that is wilted or yellowing.	Store in the ClimateZone™ drawer on the “Produce” setting.
Broccoli	Buds should be a rich green, firm and be packed closely together. Leaves should be bright and unwilted.	Store in the ClimateZone™ drawer on the “Produce” setting.
Brussels Sprouts	Choose small round heads with dark green, compact leaves. Avoid those that are puffy, wilted or yellow.	Keep handling to a minimum and use as soon as possible. Store in the ClimateZone™ drawer on the “Produce” setting.
Carrots	Well shaped, smooth, firm carrots. Avoid if pliable or shriveled.	Trim tops closely. Store on the “Produce” setting.
Cauliflower	Choose cauliflower that is creamy white with compact florets. The jacket leaves should be bright green and firmly attached.	Store in the ClimateZone™ drawer on the “Produce” setting.
Corn	Look for bright green, moist husks that when pulled back reveal well filled, even rows of plump kernels. When pricked, the kernels should give a squirt of juice.	Store in the husks in the ClimateZone™ drawer on the “Produce” setting. Use as soon as possible.
Fresh Cut Vegetables and Salad Mixes	Vegetables should be brightly colored. Avoid product that is wilted or slimy. Avoid punctured containers. Follow “use by,” “sell by” and expiration dates.	Keep cold in the ClimateZone™ drawer on the “Produce” setting.
Leeks	Choose smaller size leeks with fairly straight (not bulbed) bases.	Store away from foods that absorb odors. Store in the ClimateZone™ drawer on the “Produce” setting.
Lettuce: Boston/Bibb, Iceberg, Romaine	Avoid if leaves appear wilted, discolored, dried or translucent. Avoid heads with dark butts (some minor browning is normal due to natural processes that occur after harvest).	Store in the ClimateZone™ drawer on the “Produce” setting.
Mushrooms	Mushrooms should be plump, firm and free of spots.	Store in the original container, do not store in a plastic bag. Store in the ClimateZone™ drawer on the “Produce” setting.
Radicchio	Choose well-shaped, compact heads. Leaves should be dark maroon-red with white veins.	Store in the ClimateZone™ drawer on the “Produce” setting.
Radishes	Look for bright color, with well-formed roots and crisp, white flesh. Tops should be green and fresh.	Remove tops for storing. Store in the ClimateZone™ drawer on the “Produce” setting.
Spinach	Look for deep green coloring. Avoid spinach that is yellowing, wilted or has long stems.	Store in the ClimateZone™ drawer on the “Produce” setting.
Sprouts	Good quality sprouts should be brightly colored with a crisp texture. Avoid if slimy or discolored.	Store in the ClimateZone™ drawer on the “Produce” setting.

FRUIT SELECTION AND STORAGE CHART

FRESH FRUITS	SELECTION	STORAGE
Apples	Look for apples with firm, smooth skin and good color. The presence of scald, which is a dry brown patch on the skin does not affect taste. Handle with care to avoid bruising and skin damage.	Store in the ClimateZone™ drawer on the “Produce” setting.
Apricots	Select plump, fairly firm apricots that are golden or burnt orange in color. Avoid if there are soft or mushy spots or the apricot is pale yellow to greenish-yellow.	Ripen at room temperature. When ripe, store in the ClimateZone™ drawer on the “Produce” setting.
Berries: Blackberries Blueberries Raspberries Strawberries	Good quality berries should be dry, clean, plump and well-colored. Blackberries: The caps should not be still attached. Blueberries: Should have a silvery sheen or “bloom.” Strawberries: Caps should be fresh, green and intact.	Store in the ClimateZone™ drawer on the “Produce” setting. Store in original, vented carton.
Cantaloupe	Cantaloupe will not ripen after harvest. Select those that are heavy for their size, symmetrical and have a sweet fragrance. The “netting” should be thick with a golden background color, not green. The stem end should give slightly.	When uncut, store on countertop. After cutting, store in the ClimateZone™ drawer on the “Produce” setting.
Cherries	Cherries should be plump with firm, brightly colored skins and green stems.	Store in the ClimateZone™ drawer on the “Produce” setting.
Cranberries	Choose cranberries that are firm and well-colored. Avoid if they are shriveled or soft.	Store in the ClimateZone™ drawer on the “Citrus” setting.
Grapefruit	Choose a grapefruit that is heavy for its size and flat on both ends.	Store in the ClimateZone™ drawer on the “Citrus” setting.
Grapes	Choose grapes that are plump and firmly attached to green pliable stems.	Store in the ClimateZone™ drawer on the “Produce” setting. Do not store in airtight packaging.
Kiwifruit	Good quality kiwifruit is plump without wrinkles or signs of exterior damage.	Store in the ClimateZone™ drawer on the “Produce” setting.
Lemons and Limes	Choose fruit that is firm and heavy for its size.	Store in the ClimateZone™ drawer on the “Citrus” setting.
Mango	Choose pieces that are free of bruises and blemishes. Mangoes that are ripe will give to gentle pressure.	Store at room temperature.
Nectarines	Look for fruit that is orange-yellow between areas of red, without any green. Skin should be smooth and unblemished.	Ripen at room temperature, then store in the ClimateZone™ drawer on the “Produce” setting.
Oranges	Choose firm fruit that is heavy for its size. Avoid any with soft spots or white mold at the ends. It is normal for ripe oranges to have a slight greening.	Keep oranges separated from foods that absorb odors such as, cheese or butter. Store in the ClimateZone™ drawer on the “Citrus” setting.
Papaya	A papaya should be firm with unblemished skin, regardless of the degree of ripeness.	Store at room temperature. A papaya is ready to eat when the peel is approximately ¾ yellow to yellow-orange in color and it yields to gentle palm pressure.

continued...

FRESH FRUITS	SELECTION	STORAGE
Peaches	Avoid peaches that show signs of green, are very hard or have wrinkled skin. The skin should have a background color that is creamy or yellowish.	Ripen at room temperature, then store in the ClimateZone™ drawer on the “Produce” setting.
Pears	Select pears that are firm and unblemished.	Ripen at room temperature, then store in the ClimateZone™ drawer set on the “Produce” setting.
Pineapple	Pineapple needs to be picked when it is ripe as it will not ripen off of the plant. Look for green leaves and sweet aroma. Avoid those with soft spots or fermented odor.	Store in the ClimateZone™ drawer on the “Citrus” setting.
Plums	Choose the fruit that is full colored, smooth, plump and fairly firm. Avoid plums that have broken skin or are shriveled.	Ripen at room temperature, then store in the ClimateZone™ drawer set on the “Produce” setting.
Tangerines, Tangelos	Look for fruit that is heavy for its size. Avoid if there are soft spots, water-soaked spots or mold.	Store in the ClimateZone™ drawer set on the “Citrus” setting.
Tomatoes	Tomatoes should have bright, shiny skins and firm flesh. Avoid those that are soft, mushy, lacking in color or have blemishes or growth cracks.	Store at room temperature. Refrigerated temperatures degrade a tomato’s taste and texture.
Watermelon	Watermelon should be ripe upon purchase, they do not ripen after harvest. Indicators that it was picked after it ripened include a dull rind, dried stem and a yellowish underside where the melon touched the ground. A ripe watermelon will also produce a distinct hollow sound when thumped. If the rind is shiny and is white, pale green or light yellow underneath, it is immature.	When uncut, store on the countertop. Refrigerate in the ClimateZone™ drawer set on “Citrus” after it has been cut.

MAINTENANCE

CONDENSER

Cleaning of the condenser is recommended every 3-6 months.

TO CLEAN:

- Remove Machine Compartment cover (see page 4).
- Turn the power to the unit off using the Main Power switch.

NOTE:

Turning the power off on the electronic control panel inside the refrigerator stops cooling only in both compartments. It DOES NOT turn off power to the unit.

- Use the soft brush vacuum attachment to loosen dust and lint on the condenser fins. Vacuum to remove the soil.
- After cleaning, turn the Main Power switch back on.
- Replace the machine compartment cover.

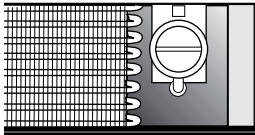

LIGHT BULB REPLACEMENT

UPPER FRESH FOOD AND FREEZER COMPARTMENTS

There are light bulbs at the top of each compartment.

WARNING: Always remember to turn off ("O") the power to the refrigerator at the main power switch and to wear gloves when replacing light bulbs.

TO ACCESS THE UPPER LIGHT BULB AREA IN EITHER COMPARTMENT:

- Push in on the finger-tabs located behind the electronic control panel at the top of the compartment.
- Lower the light shield.
- Replace the burned out bulb(s) with standard A15-40 watt appliance bulb(s). Available from your dealer (part number 31956).
- After replacing the bulb(s), push the light shield up into its original position.

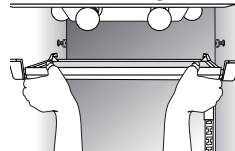
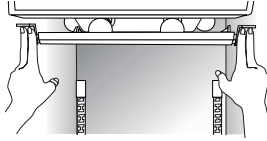

LOWER FRESH FOOD COMPARTMENT

There is a T8-40 watt bulb located behind each ClimateZone™ drawer. Replacement bulbs are available from your dealer (MCS part number 61008236).

IMPORTANT:

- To avoid damage to the ClimateZone™ drawers, power **must** be turned off at the Main Power switch (see page 3) before changing the bulb.

TO REPLACE THE BULB BEHIND THE UPPER CLIMATEZONE™ DRAWER:

- Turn the power off to the refrigerator at the Main Power switch in the upper machine compartment (see page 4).
- Unload and remove the upper ClimateZone™ drawer.

- Remove the ClimateZone™ Air Diverter located at the rear of the fresh food compartment.
- Lift up and remove the glass shelf.

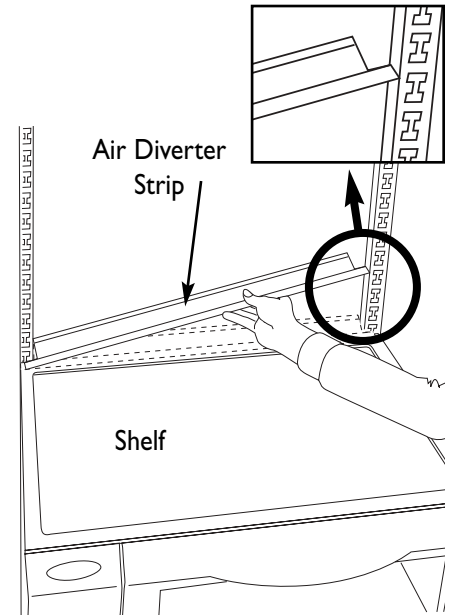

- After the shelf is removed, 2 mounting screws are visible behind the drawer. Using a 1/4" hex head screw driver, remove these screws.
- Slide the compartment assembly forward.
- Unscrew the bulb and replace with a new T8-40 watt bulb.
- Slide the assembly back into its original position. Align the screw holes, making sure air ducts are in alignment. Replace the two screws. Replace the shelf and the air diverter strip. Reinsert the drawer into the compartment.
- Turn the power to the refrigerator back on.

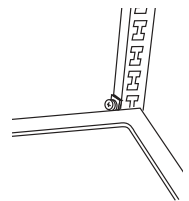

IMPORTANT:

- Do not remove the foam piece between the ClimateZone™ drawers.

TO REPLACE THE BULB BEHIND THE LOWER CLIMATEZONE™ DRAWER:

- Turn the power off (“O”) to the refrigerator at the Main Power switch in the upper machine compartment (see page 4).
- Unload and remove both ClimateZone™ drawers.
- Remove the air diverter located at the rear of the fresh food compartment, on top of the upper ClimateZone™ compartment.
- Lift up and remove the glass shelf.
- After the shelf is removed, 2 mounting screws are visible behind the upper drawer. Using a ¼" hex head screw driver, remove these screws.
- Slide the upper compartment assembly forward.
- Disconnect the power cords at the plug by pushing in the tabs and gently pulling apart. Pull the assembly completely out and set aside.
- Remove the hex head screws behind the lower compartment.

- Slide the lower compartment assembly forward.
- Unscrew the bulb and replace with a new T8-40 watt bulb.
- Slide the assembly back into its original position and align the screw holes. Replace the two screws.
- Lift the upper assembly back into its original position leaving enough space to reach the power cords. To reconnect the upper assembly power cords, align the properly matching terminals and snap the power cords back together.
- Push the assembly back into its original position and align the screw holes. Replace the two screws and then replace the glass shelf. Replace the air diverter strip.
- Replace the drawers.
- Turn the power back on to the refrigerator.

IMPORTANT:

- **Do not** remove the foam piece between the ClimateZone™ drawers.

LOWER FREEZER COMPARTMENT

- Turn the power off (“O”) to the refrigerator at the Main Power switch in the upper machine compartment (see page 4).
- Remove the freezer basket or ice drawer that is located in front of the light (select models).
- Using a phillips screwdriver, remove the mounting screw on the light shield.
- Unscrew the bulb and replace with a T8-40 watt appliance bulb.
- Reinstall the light shield.
- Reinsert the freezer basket or ice drawer.
- Turn the power back on to the refrigerator.

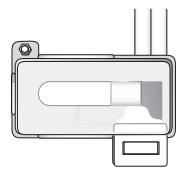

ICE AND WATER DISPENSER LIGHT

TO REPLACE:

- Turn the power off (“O”) to the refrigerator at the Main Power switch in the upper machine compartment (see page 4).
- Locate the light bulb in the dispenser area to the left of the actuator pad.
- Remove bulb.
- Replace the bulb, using a 120V, 7 watt bulb.
- Turn the power back on to the refrigerator.

NORMAL OPERATING SOUNDS

Recent improvements in refrigeration design may introduce sounds in your new refrigerator that were not noticed in earlier models. These improvements were made to create a refrigerator that will preserve food better, run more energy efficiently, and perform quieter overall. Because new refrigerator designs run quieter than past models you may start to detect sounds that were actually present in your older model but were typically masked by the refrigerator's higher sound levels. Many of these sounds are normal. The following are some of the normal sounds your new refrigerator may make:

REFRIGERANT FLOW: The flow of the cooling fluid in your freezer area may cause gurgling or quiet knocking sounds when the refrigerator cycles on or off.

CONTROL SWITCHES: In the electronics control area there are numerous control switches that make a quiet clicking sound when you use your refrigerator or during some of the normal system operations.

ICE MAKER: The cabinet will occasionally generate a rattling sound when ice cubes are ejected into the freezer ice bin. You may also detect the motor that is ejecting that ice. These are normal sounds necessary for ice making.

WATER VALVES: You may detect a slight buzzing sound under the refrigerator when water is requested from the ice dispenser or when the ice maker needs water to make ice.

COMPRESSOR: The compressor on this unit has a variable speed motor. This variability allows the system to adjust to different usage needs. This will introduce speed change sounds and some higher pitched humming sounds that are normal for the operation of this type of compressor.

AIRFLOW SOUNDS: There are a number of fans in the refrigerator that make airflow sounds when in operation. The freezer fan circulates cool air throughout the refrigerator. The refrigerator circulating fan helps keep that compartment's temperature more uniform. The condenser fan on top of your refrigerator is utilized to remove the heat generated by the refrigeration system. Lastly, the Climate Zone compartments circulate air to maintain optimum temperatures.

CABINET LEVELING: An unlevel cabinet may cause rattles and vibration noises.

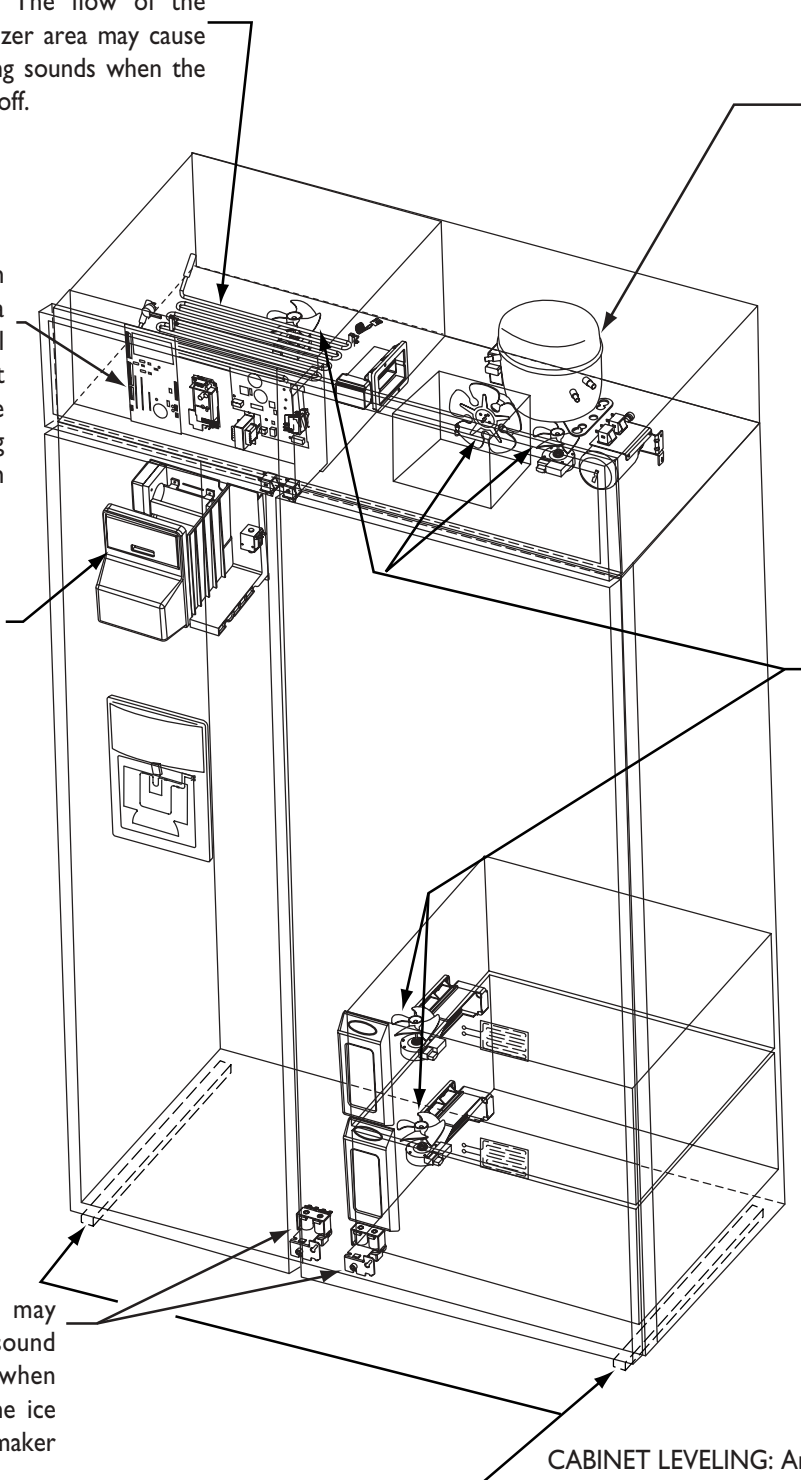

CARE AND CLEANING

PARTS		CLEANING PROCEDURE
EXTERIOR	Condenser	Clean with a soft bristle brush or vacuum cleaner every 3-6 months. For additional information, see page 19.
	Door Handles	Clean with detergent and water and mild liquid sprays. Do not use abrasive cleaners.
	Doors - Painted	Clean with detergent and water and mild liquid sprays. Dry with a clean, soft cloth. Do not use a soiled cloth. Do not use scouring pads, powdered cleansers, bleach or cleaners containing bleach.
	Stainless Steel	<p>* DO NOT USE ANY CLEANING PRODUCT CONTAINING CHLORINE BLEACH.</p> <p>* ALWAYS WIPE WITH THE GRAIN WHEN CLEANING.</p> <p>Daily Cleaning/Light Soil – Wipe with one of the following – Soapy water, white vinegar/water solution, Formula 409* Glass and Surface Cleaner or similar glass cleaner – using a sponge or soft cloth. Rinse and dry. To polish and help prevent fingerprints, follow with Stainless Steel Magic Spray, Part no. 20000008**.</p> <p>Moderate/Heavy Soil – Wipe with one of the following – Bon Ami, Smart Cleanser or Soft Scrub* – using a damp sponge or soft cloth. Rinse and dry. Stubborn soils may be removed with a damp Scotch-Brite* pad; rub evenly with the grain. Rinse and dry. To restore luster and remove streaks, follow with Stainless Steel Magic Spray.</p> <p>Discoloration – using a damp sponge or soft cloth, wipe with Cameo Stainless Steel Cleaner*. Rinse immediately and dry. To remove streaks and restore luster, follow with Stainless Steel Magic Spray.</p>
INTERIOR	Control Panel	<p>* Wipe with a damp cloth. Dry thoroughly.</p> <p>* Glass cleaners may be used if sprayed on a cloth first. Do not use excessive amounts of cleaners or spray directly on the panel.</p> <p>* Do not use other cleaning sprays, abrasive cleaners or large amounts of water on the panel.</p>
	Door Gasket	Detergent and water or baking soda and water. Use 1-2 tablespoons baking soda per quart of water. Wring out excessive water from sponge or cloth when cleaning around controls, lights or electrical parts.
	Interior and Door Liners	Detergent and water or baking soda and water (see Door Gasket above). DO NOT use abrasive cleaners, concentrated detergents, bleaches, cleaning waxes, solvents or polish cleaners to clean the refrigerator interior.
	Glass * Shelves * Bin fronts * Ice drawer front and top (select models)	<p>⚠ WARNING: To avoid breakage, allow glass shelves to warm up to room temperature before immersing in warm water. NEVER use hot water to clean glass shelves.</p> <p>Wash with detergent and water, glass cleaner or mild liquid sprays. Rinse and dry.</p>
	Plastic * Drawers * Drawer Cavity * Bins * Dispenser Drip Tray	<p>Clean with detergent and water. Rinse and dry.</p> <p>DO NOT wash in an automatic dishwasher.</p>
	Chrome	Clean with detergent and water. Rinse and dry. DO NOT wash in an automatic dishwasher.
	Automatic Humidity Control mesh/vent area	Use water only. Wipe with a clean, damp cloth.
	ClimateZone™ Technology Storage Drawers	Remove drawers from compartments. Clean with detergent and water, rinse thoroughly and dry.
ClimateZone™ Technology Compartment Assemblies	Wipe with a clean, damp cloth. DO NOT use abrasive cleaners, concentrated detergents, bleaches, cleaning waxes, solvents or polish cleaners.	

* Brand names are the registered trademarks of the respective manufacturer.

** To order directly, call 1-866-459-6298.

BEFORE YOU CALL FOR SERVICE

FRESH FOOD OR FREEZER DOOR DIFFICULT TO OPEN.

- Due to air flow between the compartments, it may be difficult to open the doors for several seconds after one of them is closed.

DISPENSER WILL NOT DISPENSE WATER OR ICE (SELECT MODELS).

- A water filter, or the filter bypass plug must be in place (see page 13).
- Door is open.

WILL NOT RUN.

- Power cord not plugged in.
- No power at the electrical outlet.
- Circuit breaker tripped or house fuse blown.
- Main power turned off (“O”) (see page 4).
- Touch the ON/OFF pad.

RUNS TOO LONG/ TOO FREQUENTLY.

- Today’s energy efficient refrigerators are larger and require more running time to maintain stable temperatures.
- Prolonged door openings.
- Too many door openings.
- Condenser needs cleaning (see page 19).
- The door not sealing (due to a package or a container holding door open).
- Warm room temperature.

NOISY OPERATION.

- Cabinet not level.
- Weak floor.
- See Normal Operating Sounds (page 21).

ODOR IN CABINET.

- Odor producing foods should be covered or wrapped.
- Interior needs cleaning.

WARM AIR FROM MACHINE COMPARTMENT.

- Normal air flow for condenser circulation.

CABINET VIBRATES.

- Cabinet not level.
- Weak floor.
- Improper installation.

MOISTURE ON INSIDE CABINET WALLS.

- Can occur during hot, humid weather with frequent or prolonged door openings.
- Door not closed properly.

EXCESSIVE MOISTURE IN OR AROUND CLIMATEZONE™ DRAWERS.

- Food not wrapped properly.
- Hot, humid weather.

NO TEMPERATURE READOUT IN THE CLIMATEZONE™ DRAWER DISPLAY.

- The Normal Cold setting has been chosen.

CLIMATEZONE™ TEMPERATURE READOUT IS NOT WITHIN TARGET RANGE.

- For best results, refrigerator and freezer controls should be left at the factory settings (see page 5).
- After drawer openings, the addition of a new load or changing settings, the readout may vary. The temperature will recover in a short period of time.

REFRIGERATOR OR FREEZER COMPARTMENT TOO WARM.

- Refrigerator or freezer temperature set too warm.
- Prolonged door openings.

REFRIGERATOR COMPARTMENT TOO COLD.

- Refrigerator temperature set too cold.

FREEZER NOT FREEZING PROPERLY.

- Products with high sugar content may not harden completely when frozen (ice cream, concentrated juice, etc.) Do not store in door.
- Adjust freezer temperature to a colder setting.

ICE CUBES EVAPORATE.

- Cold air moving over the ice cubes causes shrinkage, especially with limited usage. This is normal.

AUTOMATIC ICE MAKER NOT OPERATING.

- Wire lever arm in up (**OFF**) position.
- Water supply turned off.
- Water pressure too low.
- Freezer too warm.
- Install filter or filter bypass.

FRONT CABINET SURFACE WARM TO THE TOUCH.

- Special design to limit condensation during periods of high humidity.

ICE DISPENSER NOT OPERATING.

- Ice jam in the dispenser.
- Icemaker not operating.
- Lock switch on (see page 12).

WATER DISPENSER NOT OPERATING.

- Water supply turned off.
- Water pressure too low.
- Lock switch on (see page 12).
- Install filter or filter bypass.

ACCESSORIES

ADDITIONAL ACCESSORIES ARE AVAILABLE FROM YOUR DEALER, ONLINE AT THE ACCESSORY STORE AT WWW.JENNAIR.COM OR BY CALLING 1-866-459-6298:

Width/Models	Placement	Accessory	Model
48" (121.9 cm) Width Models: Refrigerator Compartment	Shelving System	Refrigerator Sealed Glass Shelf	CJS483SSWA
		Refrigerator Elevator Shelf	CJS483ESWA
		Refrigerator A la Carte Storage Drawer	CJS483STWA
	Interior Door System	Full-width Dairy Compartment	CJS484PDSA
		Refrigerator Adjustable Door Bin	CJS484POSA
48" (121.9 cm) Width Models: Freezer Compartment	Shelving System	Freezer Adjustable Storage Shelf	CJS482SSWA
		Freezer Elevator Shelf	CJS482ESWA
		A la Carte Freezer Basket	CJS482BKWA
	Interior Door System	Freezer Adjustable Door Bin	CJS481POSA
		Tilt and Store Freezer Door Basket	CJS481TOSA
42" (106.7 cm) Width Models: Refrigerator Compartment	Shelving System	Refrigerator Sealed Glass Shelf	CJS423SSWA
		Refrigerator Elevator Shelf	CJS423ESWA
		Refrigerator A la Carte Storage Drawer	CJS423STWA
	Interior Door System	Full-width Dairy Compartment	CJS424PDSA
		Refrigerator Adjustable Door Bin	CJS424POSA
42" (106.7 cm) Width Models: Freezer Compartment	Shelving System	Freezer Adjustable Storage Shelf	CJS422SSWA
		Freezer Elevator Shelf	CJS422ESWA
		A la Carte Freezer Basket	CJS422BKWA
	Interior Door System	Freezer Adjustable Door Bin	CJS421POSA
		Tilt and Store Freezer Door Basket	CJS421TOSA
All Models	Filter	Puri-Clean Water Filter Cartridge	UKF7002AXX
42" (121.9 cm) and 48" (106.7 cm) Width Models: Exterior Door	Extended Handles*	Silver Etched Extended Handle	CJSF15EHSA
		White Extended Handle	CJSF15EHWA
		Black Extended Handle	CJSF15EHBA

*Framed models come with full-length handles. Extended handle kits are available to allow additional hand clearance when installed panels are thicker than ¼" (6 mm).

JENN-AIR LUXURY™ SERIES WARRANTY

Full Three Year Warranty

For **three (3) years** from the date of original retail purchase, any part which fails in normal home use will be repaired or replaced free of charge.

Icemaker – when supplied with the refrigerator, the icemaker will be considered part of the refrigerator for warranty purposes.

Limited Five Year Warranty – Major Refrigeration Components

For **five (5) years** from the date of original retail purchase, any part of the sealed refrigeration system (consisting of the compressor, evaporator, condenser, drier and connecting tubing) which fails in normal home use will be repaired or replaced, at the manufacturer's option, free of charge. Mileage and transportation charges, if required, shall be the responsibility of the owner.

Limited Warranty – Major Refrigeration Components

Sixth Through Twelfth Year: After the fifth year from the date of original retail purchase, through the end of the twelfth year, the manufacturer will repair or replace, at its option, free of charge for the part itself, any part of the sealed refrigeration system (consisting of the compressor, evaporator, condenser, drier and connecting tubing) which fails in normal home use, with the owner paying all other costs, including labor, mileage and transportation.

Limited Warranty – PuriClean™ Water Filter: With regard to the water filter cartridge, any part of the water filter cartridge which fails due to a defect in workmanship or materials will be replaced for a period of *Thirty Days from the date of original purchase*. This is a full 30 day warranty, and during this warranty period we will also provide free of charge, all labor and in-home service required to replace the defective part.

Please note: The full warranty and the limited warranties apply when the refrigerator is located in the United States or Canada. Refrigerators located elsewhere are covered by the limited warranties only including parts that fail during the first three years.

Limitations of Liability

The warrantor shall not be liable for any incidental or consequential damages, including food loss. Some states do not allow the exclusion or limitation of consequential damages, so the above limitation or exclusion may not apply to you.

*The specific warranties expressed above are the **ONLY** warranties provided by the manufacturer. This warranty gives you specific legal rights, and you may also have other rights that vary from state to state.*

TO RECEIVE WARRANTY SERVICE

To locate an authorized service company in your area contact the Jenn-Air dealer from whom your appliance was purchased; or call Customer Assistance at the number listed below. Should you not receive satisfactory warranty service, please call or write:

Maytag Appliances Sales Company

Attn: Jenn-Air CAIR® Center

P.O. Box 2370

Cleveland, TN 37320-2370

U.S. and CANADA 1-866-459-6298

U.S. customers using TTY for deaf, hearing impaired or speech impaired, call 1-800-688-2080.

NOTE: When writing about an unsolved service problem, please include the following information:

- a. Your name, address and telephone number;
- b. Model number, serial number and revision number (found on the top front interior of the refrigerator compartment);
- c. Name and address of your dealer and the date the appliance was purchased;
- d. A clear description of the problem you are having;
- e. Proof of purchase (sales receipt).

WHAT IS NOT COVERED BY THESE WARRANTIES

1. Conditions and damages resulting from any of the following:
 - a. Improper installation, delivery or maintenance.
 - b. Any repair, modification, alteration or adjustment not authorized by the manufacturer or an authorized servicer.
 - c. Misuse, abuse, accidents or unreasonable use.
 - d. Incorrect electric current, voltage or supply.
 - e. Improper setting of any control.
2. Warranties are void if the original serial numbers have been removed, altered or cannot be readily determined.
3. Light bulbs.
4. Products purchased for commercial or industrial use.
5. The cost of service or service call to:
 - a. Correct installation errors.
 - b. Instruct the user on proper use of the product.
 - c. Transport the appliance to the servicer.
6. Consequential or incidental damages sustained by any person as a result of any breach of these warranties.

Some states do not allow the exclusion or limitation of consequential or incidental damages, so the above exclusion may not apply.

NOTE: Some Reverse Osmosis home water systems cause low water pressure. Low water pressure can affect the water and ice dispensing system by causing small or hollow ice cubes and slow water flow from the dispenser. Service problems related to the home's Reverse Osmosis water system are not covered by the warranty.

User's Guides, service manuals and parts catalogs are available from Customer Assistance.



GUIDE DE L'UTILISATEUR

BIENVENUE

Nous vous souhaitons la bienvenue et vous félicitons de votre achat d'un réfrigérateur encastré de la série Jenn-Air® Luxury™ !

Il est important pour nous que vous soyez totalement satisfait. Pour de meilleurs résultats, nous vous suggérons de lire ce guide attentivement pour vous familiariser avec les instructions de fonctionnement et d'entretien.

Si vous aviez besoin d'aide à l'avenir, il est pratique de suivre les indications ci-dessous :

1. Inscrivez les numéros de série et de modèle dans les espaces ci-dessous. Ces numéros figurent sur une plaque signalétique à l'intérieur du réfrigérateur, sur la garniture supérieure.

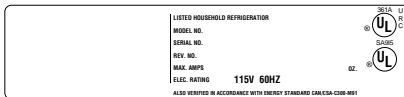

Date d'achat _____

Numéro de modèle _____

Numéro de série _____

2. **IMPORTANT : Conservez ce guide et le reçu dans un endroit sûr pour vous y reporter plus tard. La preuve de l'achat d'origine est nécessaire pour la garantie.**

Si vous aviez des questions, veuillez appeler :

Service à la clientèle Jenn-Air
1-866-459-6298 (É.-U. et Canada)
(Du lundi au vendredi de 8 h à 20 h, heure de l'Est)
Internet : <http://www.jennair.com>

Pour des informations sur le service après-vente, voyez page 51.

Dans le cadre de nos pratiques d'amélioration constante de la qualité de nos appareils, des modifications peuvent être introduites sur les appareils sans que cela donne lieu à une révision de ce guide.

TABLE DES MATIÈRES

Bienvenue	27
Instructions de sécurité importantes.....	28
Installation	29
Compartiment machine	30
Centre de commande électronique.....	31-32
Compartiment réfrigérateur.....	33
Tiroirs de rangement ClimateZone™	34-35
Rangement dans la contre-porte	35
Compartiment congélateur	36
Machine à glaçons automatique	37
Distributeur automatique d'eau et de glaçons.....	38
Filtre à eau	39-40
Conseils pour la manipulation, le rangement et l'achat des aliments	41
Tableau de conservation des légumes	42
Tableau de conservation des fruits.....	43-44
Entretien	45-46
Bruits de fonctionnement normaux.....	47
Entretien et nettoyage.....	48
Avant de contacter un réparateur	49
Accessoires	50
Garantie de la série Jenn-Air Luxury™	51
Guía del Usuario.....	52

CE QU'IL FAUT SAVOIR SUR LES INSTRUCTIONS DE SÉCURITÉ

Les instructions de sécurité importantes et les avertissements paraissant dans ce guide ne sont pas destinés à couvrir toutes les situations et conditions éventuelles qui peuvent se présenter. Il faut faire preuve de bon sens et de prudence lors de l'installation, de l'entretien ou de l'utilisation de l'appareil.

Prenez toujours contact avec le détaillant, distributeur, agent de service ou fabricant, au sujet des problèmes ou conditions que vous ne comprenez pas.

RECONNAÎTRE LES ÉTIQUETTES, PHRASES OU SYMBOLES SUR LA SÉCURITÉ

 **AVERTISSEMENT** : Risques ou pratiques non sûres, qui **POURRAIENT** résulter en de graves blessures ou même la mort.

 **ATTENTION** : Risques ou pratiques non sûres qui **POURRAIENT** résulter en blessures mineures.

CONSERVER CES INSTRUCTIONS

INSTRUCTIONS DE SÉCURITÉ IMPORTANTES

⚠ AVERTISSEMENT : Suivre toujours les précautions de base suivantes lors de l'utilisation de l'appareil :

- Utiliser le réfrigérateur uniquement pour son application prévue.
- Pour éviter un risque de choc électrique, ne jamais brancher le réfrigérateur sur une prise de courant qui n'a pas été adéquatement reliée à la terre, conformément aux prescriptions des codes national et local des installations électriques. Voir ⚠ ci-dessous l'avertissement et les instructions de liaison à la terre.
- Ce réfrigérateur doit être installé en conformité avec les instructions d'installation.
- Mettre la commande du réfrigérateur à l'arrêt avant de le nettoyer ou de remplacer une ampoule.
- En cas de panne d'électricité, éviter d'ouvrir les portes. Si l'interruption de l'alimentation se prolonge, placer des blocs de glace carbonique par-dessus les emballages pour protéger les aliments plus longtemps ou contacter un entrepôt frigorifique local pour organiser un stockage temporaire. Ne pas recongeler des aliments surgelés qui ont été complètement décongelés, et les jeter.
- Réparer ou remplacer tout cordon d'alimentation électrique qui a été endommagé ou détérioré. Ne jamais tirer sur le cordon pour débrancher l'appareil.
- Ne pas faire fonctionner le réfrigérateur en présence de fumée explosive.
- Ne jamais laisser un enfant se tenir sur, grimper sur ou se suspendre à une clayette de ce réfrigérateur.
- Pour éviter que l'appareil ne bascule vers l'avant et pour que l'installation soit stable, l'appareil doit être maintenu en place par un dispositif antibasculement (Voir les instructions d'installation séparées fournies avec ce réfrigérateur).

REMARQUE :

La touche de mise en marche du réfrigérateur arrête le refroidissement et éteint les lampes. Elle ne coupe pas l'alimentation de l'appareil. Avant de changer les ampoules ou pour tout autre entretien, l'interrupteur principal situé dans le compartiment machine supérieure doit être placé sur « OFF » (Arrêt) ou « O ».

IMPORTANT:

Les risques d'enfermement et d'étouffement d'un enfant dans un réfrigérateur n'ont pas disparu. Un réfrigérateur abandonné demeure dangereux ... même s'il ne reste ainsi accessible que pendant quelques jours. Lorsqu'on se débarrasse d'un vieux réfrigérateur, il faut appliquer les instructions ci-dessous pour éviter tout accident.

- Démontez les portes.
- Laissez les clayettes en place pour qu'un enfant ne puisse pas facilement s'introduire dans le réfrigérateur.

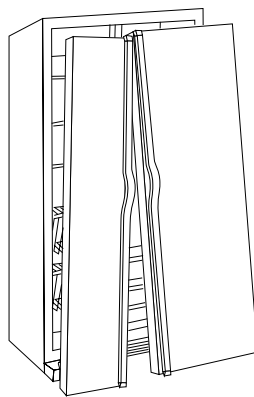

⚠ AVERTISSEMENT :

Cet appareil est conçu pour être alimenté à partir du réseau normal de 115 V / 60 Hz, 15 A. L'appareil devrait être alimenté par un circuit indépendant, mis à la terre. Ne pas utiliser un câble de rallonge. Ne jamais utiliser un dispositif susceptible de dégrader la performance électrique de l'appareil.

Cet appareil est doté d'une fiche de branchement à 3 broches (pour liaison à la terre), ce qui assure une protection adéquate contre les risques de chocs électriques. On doit brancher l'appareil uniquement sur une prise de courant reliée à la terre. Si la prise de courant disponible ne comporte que deux alvéoles, c'est au client qu'incombe la responsabilité et l'obligation personnelle de la faire remplacer par une prise de courant à 3 alvéoles convenablement reliée à la terre. On ne doit jamais, quelles que soient les circonstances, couper ou arracher la troisième broche (liaison à la terre) de la fiche de branchement. Ne jamais utiliser une fiche d'adaptation. Ne pas utiliser de rallonge. Ne pas utiliser un disjoncteur de fuite de terre.

Cordon d'alimentation avec fiche de branchement à 3 broches

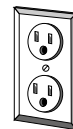

Prise de courant murale reliée à la terre (disjoncteur de fuite de terre interdit)

CONSERVER CES INSTRUCTIONS

INSTALLATION

Pour connaître les instructions complètes sur l'installation correcte de ce réfrigérateur, se reporter aux instructions d'installation fournies séparément.

IMPORTANT :

- S'assurer que le plancher au-dessous du réfrigérateur est de niveau avec le plancher fini autour de l'appareil.
- Protéger un plancher fini avec du contreplaqué, du carton ou d'autres matériaux appropriés avant de déplacer le réfrigérateur.
- Une fois installé, ce réfrigérateur intégré n'est pas conçu pour être déplacé. Pour plus d'informations concernant le déplacement de l'appareil, se reporter aux instructions d'installation ou composer le numéro sans frais 1-866-459-6298.

CABOCHON

Le cabochon et le déflecteur d'air ClimateZone™ sont livrés sur la clayette inférieure du réfrigérateur.

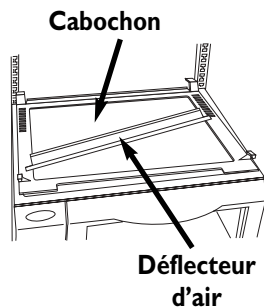

REMARQUE :

Installer les cabochons pour le réfrigérateur et le congélateur en conformité avec les instructions suivantes.

POUR INSTALLER LES CABOCHONS :

1. Placer les crochets en plastique aux coins arrière du cabochon par-dessus les vis situées dans les parois latérales.

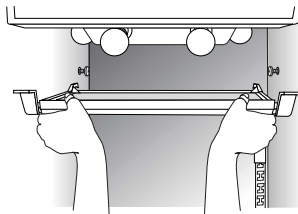

2. Tout en appuyant sur les loquets avant, relever le cabochon jusqu'au bas du tableau de commande.
3. Relâcher les loquets pour qu'ils reposent au-dessus du bord arrière du bas du tableau de commande.

POUR ENLEVER LES CABOCHONS :

1. Appuyer sur les loquets à l'avant du cabochon.
2. Déplacer le cabochon vers le bas.
3. Relever les crochets en plastique des vis et retirer le cabochon.

DÉFLECTEUR D'AIR CLIMATEZONE™

IMPORTANT:

Le déflecteur d'air doit être installé correctement pour assurer un fonctionnement efficace des tiroirs de rangement ClimateZone™.

POUR INSTALLER LE DÉFLECTEUR D'AIR :

Placer les languettes sur chaque extrémité du déflecteur à l'avant des rails de support de clayette et abaisser la clayette pour la mettre en place.

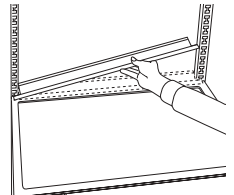

TIROIRS CLIMATEZONE™

Avant d'utiliser le réfrigérateur, enlever le morceau de mousse utilisé pour l'envoi et situé sur la partie supérieure du tiroir ClimateZone™.

ENLÈVEMENT DES AGRAFES D'EXPÉDITION

Ce nouveau réfrigérateur a été emballé soigneusement pour l'expédition. Les agrafes d'expédition, situées dans le cadre au-dessus de chaque clayette, doivent être enlevées avant de réagencer les clayettes dans le réfrigérateur.

Pour les enlever : Appuyer sur la partie supérieure de l'agrafe, la faire coulisser sur le côté et la retirer.



COMPARTIMENT MACHINE

Le compartiment machine est situé dans la partie supérieure du réfrigérateur. À l'intérieur du compartiment machine, se trouvent

l'interrupteur principal, le filtre à eau, le condenseur et un interrupteur pour passer des degrés Fahrenheit aux degrés Celsius.

REMARQUE :

NE PAS enlever les morceaux de mousse du couvercle du compartiment machine ou du condenseur.

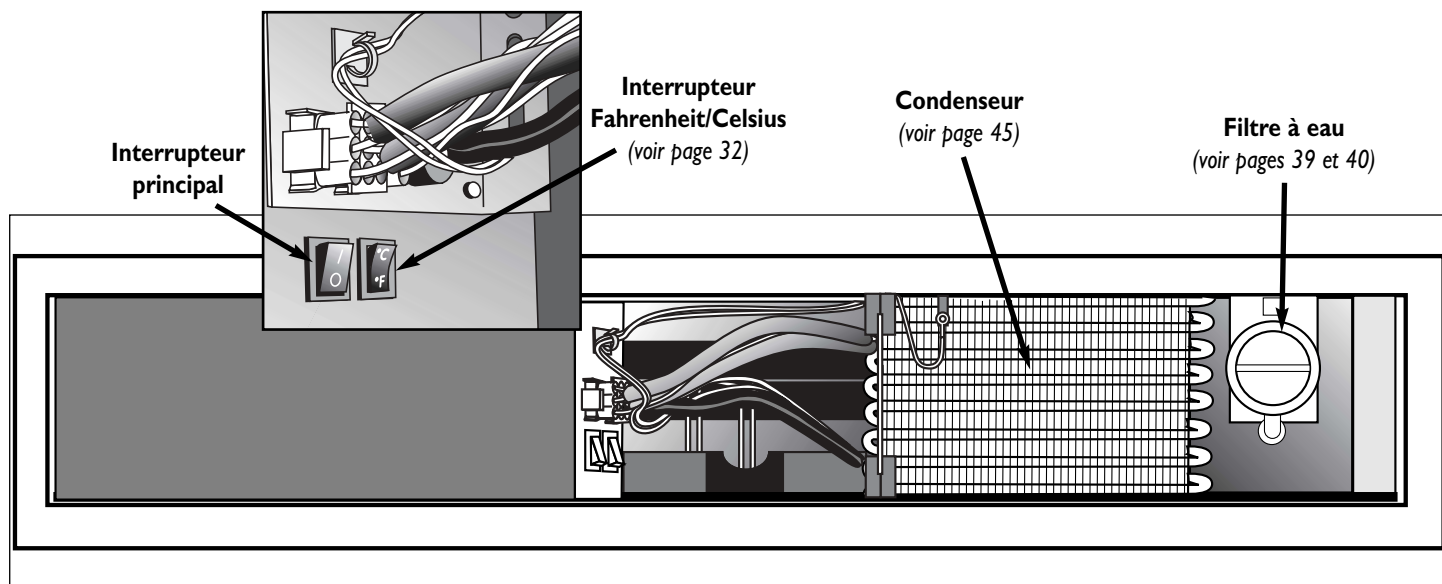

POUR ENLEVER LE COUVERCLE DU COMPARTIMENT MACHINE :

Saisir le couvercle par ses bords extérieurs et le soulever pour le retirer. Mettre le couvercle de côté.

POUR REMPLACER LE COUVERCLE DU COMPARTIMENT MACHINE :

Faire basculer le dessus du couvercle légèrement vers l'avant et insérer l'ensemble de crochets supérieurs dans les emplacements correspondants.

Insérer ensuite l'ensemble de crochets inférieurs dans leurs emplacements correspondants.

Lorsque les crochets sont complètement insérés, le couvercle peut alors être mis en place.

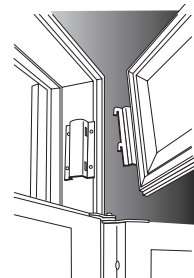

CENTRE DE COMMANDE ÉLECTRONIQUE

Le centre de commande électronique est situé à la partie supérieure du réfrigérateur.

REMARQUE :

Laisser tourner le réfrigérateur pendant 8 à 12 heures avant de le remplir. Ceci assure des températures appropriées pour la conservation des aliments.

MISE EN MARCHÉ DE L'APPAREIL

Appuyer sur cette touche pour mettre le refroidissement en marche ou à l'arrêt et éteindre les lampes dans le réfrigérateur et dans le congélateur. Cette touche N'interrompt PAS l'alimentation électrique du réfrigérateur.



Pour interrompre l'alimentation du réfrigérateur, mettre l'interrupteur principal sur **ARRÊT (OFF)** ou « **O** » (voir page 30).

IMPORTANT :

Interrompre l'alimentation du réfrigérateur à l'interrupteur principal chaque fois que l'on change une ampoule, pour le nettoyage ou l'entretien.

RÉGLAGES DE TEMPÉRATURE INITIAUX

Les températures sont présélectionnées à 37° F (3 °C) dans le réfrigérateur et à 0 °F (-18 °C) dans le congélateur. L'affichage montre les températures moyennes du compartiment, basées sur plusieurs points de mesure dans ce compartiment.

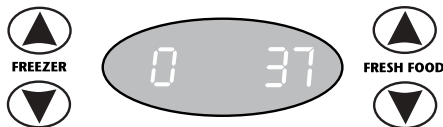

REMARQUE :

Les températures affichées peuvent varier des valeurs établies en raison des ouvertures des portes ou au cours du dégivrage.

REMARQUE :

Les thermomètres placés dans le réfrigérateur peuvent enregistrer une température légèrement supérieure ou inférieure à la température affichée. Ceci est normal, car la température affichée constitue une moyenne.

RÉGLAGES DE LA TEMPÉRATURE

- Laisser la température se stabiliser pendant 24 heures après le chargement du réfrigérateur, avant de procéder à tout réglage.
- La première pression sur les flèches ▲ ou ▼ affiche la température actuelle.
- Si l'on appuie ensuite sur la touche ▲, la température augmente et si l'on appuie sur la touche ▼, la température diminue.
- L'affichage montre la nouvelle température pendant environ trois secondes et repasse ensuite à la température réelle dans ce compartiment.
- Limiter les changements de température à un degré à la fois. Laisser la nouvelle température se stabiliser pendant 24 heures avant de procéder à un nouveau réglage de la température.

ALARME DE PORTE

L'alarme de porte s'active lorsque l'une des portes reste ouverte pendant 10 minutes en continu. À ce moment, la lampe du compartiment s'éteint et un signal sonore retentit toutes les quelques secondes jusqu'à la fermeture de la porte ou lorsque l'on appuie sur la touche « Door Alarm » (Alarme de porte) pour désactiver cette fonction.



- Appuyer sur la touche « Door Alarm » (Alarme de porte) pour activer cette fonction. Un signal sonore retentit et le témoin « ON » (Marche) s'allume.

- Appuyer de nouveau sur « Door Alarm » (Alarme de porte) pour désactiver cette fonction.
- Lorsque l'alarme retentit, fermer la porte pour réinitialiser.
OU
- Appuyer sur la touche « Door Alarm » (Alarme de porte) pour désactiver cette fonction. Appuyer de nouveau pour réactiver cette fonction, le cas échéant.

FILTRE À EAU

- Le témoin « **WORKING** » (Fonctionnement) s'allume lorsqu'un filtre à eau a été installé. Il ne s'allume pas lorsque la conduite de dérivation du filtre est en place (Voir page 39 pour plus d'informations sur l'installation du filtre à eau ou de la conduite de dérivation).
- Le témoin « **ORDER** » (Commande) s'allume lorsque 90% du volume d'eau de la capacité totale d'eau du filtre est passé par celui-ci.
OU
11 mois se sont écoulés depuis l'installation du filtre.
- Le témoin « **REPLACE** » (Remplacement) s'allume lorsque le volume d'eau maximal est passé par le filtre ou que 12 mois se sont écoulés depuis l'installation du filtre. Un nouveau filtre doit être immédiatement installé lorsque le témoin « **REPLACE** » (Remplacement) s'allume.

Lors de l'installation du nouveau filtre, le témoin « **WORKING** » (Fonctionnement) s'allume de nouveau. Voir page 39.

REMARQUE :

Le réfrigérateur doit être sur « **ON** » (Marche) lors du changement de filtre pour permettre la réinitialisation du système de contrôle du filtre à eau et le retour au témoin « **WORKING** » (Fonctionnement).

PANNE DE COURANT

Lorsque la fonction est activée, le témoin « Power Interrupt » (Panne de courant) mémorise et affiche la température la plus élevée atteinte dans les compartiments réfrigérateur et congélateur au cours d'une panne de courant. En cas de panne, l'affichage montrera alternativement les températures actuelles des compartiments et les températures les plus élevées atteintes lors de la panne de courant.

POWER



INTERRUPT

- Appuyer sur la touche « **RESET** » (Réinitialisation) pour activer cette fonction. Le témoin « **RESET** » (Réinitialisation) s'allume.
- Après une panne de courant, appuyer une fois sur la touche « **RESET** » (Réinitialisation) pour revenir à l'affichage de la température courante des compartiments.
- La touche « **RESET** » (Réinitialisation) reste allumée et activée.
- Si l'on presse une deuxième fois la touche « **RESET** » (Réinitialisation), cette fonction est désactivée et la touche s'éteint.

REMARQUE :

Les aliments congelés qui ont complètement décongelé ne doivent plus être recongelés. Jeter ces aliments. Les aliments frais et périssables conservés à plus de 40° F (4 °C) pendant deux heures ou plus doivent également être jetés.

AFFICHAGE FAHRENHEIT/CELSIUS

Il est possible d'afficher les températures en degrés Fahrenheit ou Celsius.

- Ouvrir le compartiment machine à la partie supérieure du réfrigérateur (voir page 30).

- Placer l'interrupteur à l'échelle désirée : °C ou °F.

Tous les affichages de températures passent à l'échelle sélectionnée, y compris l'affichage du tiroir ClimateZone™.

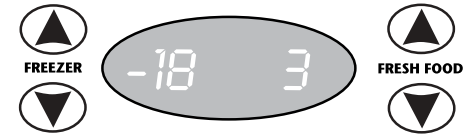

COMPARTIMENT RÉFRIGÉRATEUR

CLAYETTES ET ÉTAGÈRES

Le compartiment réfrigérateur est doté de clayettes réglables standard et/ou d'étagères Elevator™ (Les caractéristiques peuvent varier en fonction des modèles).

Les étagères et les clayettes comportent toutes deux un rebord de retenue. Elles sont également coulissantes pour un accès aisé aux aliments conservés à l'arrière.

Pour les faire coulisser, saisir l'avant de l'étagère ou de la clayette et la tirer. La pousser doucement en place pour la remettre à sa position d'origine.

CLAYETTES RÉGLABLES STANDARD

POUR ENLEVER OU RÉGLER UNE CLAYETTE :

- Décharger complètement la clayette.
- Soulever légèrement l'arrière de la clayette.
- Retirer la clayette.

POUR VERROUILLER LA CLAYETTE À UNE AUTRE POSITION :

- Basculer vers le haut le bord avant de la clayette.
- Soulever l'arrière de la clayette.
- Insérer les crochets dans les ouvertures désirées du cadre.
- Laisser la clayette se mettre en place.
- S'assurer que la clayette est de niveau et bien verrouillée à l'arrière avant d'y remettre des aliments.

ÉTAGÈRE ELEVATOR™

L'étagère Elevator™ peut être relevée ou abaissée sans avoir à retirer les aliments.

Pour régler la hauteur, tirer sur le bouton de la manivelle à l'avant de l'étagère. Tourner la manivelle vers la droite pour relever l'étagère et vers la gauche pour l'abaisser.

POUR ENLEVER L'ÉTAGÈRE LORS D'UN NETTOYAGE OCCASIONNEL :

- Enlever tous les articles de l'étagère.
- Faire partiellement coulisser l'étagère.

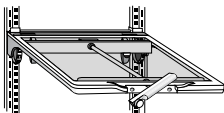

- Appuyer sur les languettes sous les bords extérieurs de l'étagère à l'arrière du support avant et continuer à retirer l'étagère jusqu'à son enlèvement complet du cadre.

POUR REMETTRE L'ÉTAGÈRE :

- Aligner l'étagère dans les rails sur le cadre.
- Repousser l'étagère complètement (Il n'est pas nécessaire d'appuyer sur les languettes pour remettre l'étagère).

En utilisation normale, l'ensemble du cadre de l'étagère Elevator™ ne doit PAS être enlevé.

Au cas improbable où l'ensemble doit être enlevé, il est important de suivre la méthode préconisée.

POUR ENLEVER L'ENSEMBLE DU CADRE :

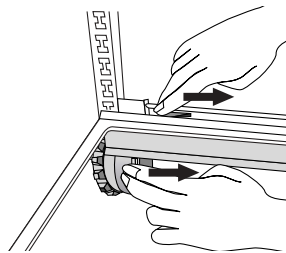

- Enlever tous les articles de l'étagère.
- Faire coulisser l'étagère vers l'avant d'environ deux pouces (5 cm). Déplacer manuellement les deux loquets arrière vers le centre de l'étagère.
- Tout en soutenant le cadre et l'étagère par-dessous, soulever légèrement et faire tourner l'ensemble d'environ 30° pour permettre au mécanisme arrière de se dégager des rails arrière.

Tout l'ensemble peut alors être déplacé vers l'avant et enlevé du compartiment réfrigérateur.

Pour le remettre, inverser la méthode d'enlèvement. S'assurer que l'étagère est de niveau. Lorsque l'on repousse l'étagère coulissante vers l'arrière, les loquets arrière se repositionnent à leur position correcte de fonctionnement.

REMARQUE : Pour enlever tout l'ensemble du compartiment autour des tiroirs ClimateZone™, se reporter à la page 45.

TIROIR «À LA CARTE» POUR RÉFRIGÉRATEUR POUR ENLEVER UN TIROIR :

- Retirer le tiroir jusqu'à la butée.
- Basculer le tiroir vers le haut et le retirer.

POUR REMETTRE UN TIROIR :

- Faire coulisser le support du tiroir vide vers l'arrière sur le rail jusqu'à ce que la languette glisse sous le taquet du rail.

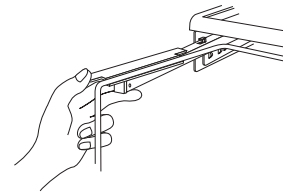

- Maintenir le support de barre inférieur.

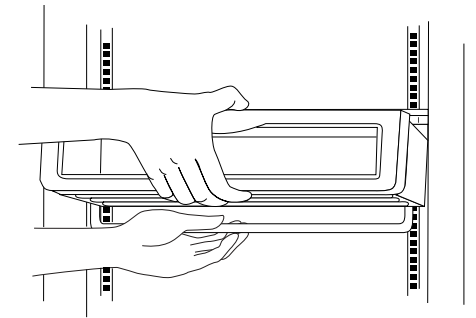

- Basculer l'avant du tiroir vers le haut, faire coulisser le tiroir vers l'arrière (jusqu'à ce que la barre repose dans la rainure à la partie avant inférieure du tiroir).
- Fermer le tiroir.

POUR ENLEVER LE CADRE DU TIROIR DE RANGEMENT :

- Enlever le tiroir.
- Soulever légèrement l'arrière du cadre.
- Retirer le cadre.

POUR DÉPLACER LE CADRE DU TIROIR À UNE AUTRE POSITION :

- Insérer les crochets arrière dans les ouvertures désirées.
- Laisser le cadre se mettre en place.
- S'assurer que le cadre est de niveau et bien verrouillé à l'arrière, avant de remettre le tiroir.

TIROIRS DE RANGEMENT CLIMATEZONE™

Les deux tiroirs inférieurs du compartiment réfrigérateur sont équipés de la technologie ClimateZone™. Cette technologie permet un contrôle précis de la température à l'intérieur de chaque tiroir pour la conservation des viandes, fruits et légumes ou agrumes.

La commande électronique de la température à l'intérieur de ces tiroirs fournit des températures présélectionnées, basées sur le groupe d'aliments choisi. La température réelle dans chaque tiroir ClimateZone™ est affichée électroniquement. Chaque réglage fournit des températures dans l'intervalle donné au tableau ci-dessous.

Sélection	Température programmée	Gamme d'affichage des températures*
Normal	Aucune	Cet affichage est vierge
Agrumes	38 °F (3 °C)	37 - 39 °F (3 - 4 °C)
Fruits et légumes	34 °F (1 °C)	33 - 35 °F (1 - 2 °C)
Viandes	31 °F (-1 °C)	30 - 32 °F (-1 - 0 °C)

* Plusieurs facteurs, tels que l'environnement, les ouvertures de tiroir, les réglages de commande du réfrigérateur, etc., peuvent entraîner une fluctuation de l'affichage de la température en dehors de la gamme d'affichage de températures indiquées ci-dessus. Ceci est normal. Pour de meilleurs résultats, régler la température du compartiment réfrigérateur à 37 °F (3 °C) et celle du compartiment congélateur à 0 °F (-18 °C).

REMARQUE :

Le réglage « NORMAL COLD » (Normal) arrête la technologie ClimateZone™ ; le tiroir fonctionne alors comme un bac à légumes normal.

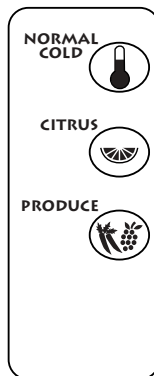
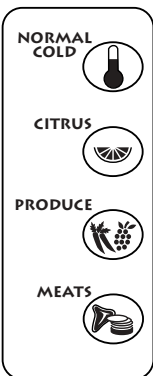

Réglages du tiroir ClimateZone™

Le réglage « MEATS » (Viandes) est recommandé pour la conservation de la viande fraîche, de la volaille et du poisson. Conserver les viandes dans des emballages étanches à l'air ou des sacs scellés pour contenir les jus. Nettoyer immédiatement tout déversement et désinfecter.

Sélectionner « PRODUCE » (Fruits et légumes) pour conserver un ensemble de fruits frais et de légumes, tels que :

Pommes	Brocoli
Oignons verts	Asperges
Nectarines	Kiwi
Radis	Épinard
Choux	Céleri
Romaine	Poireaux
Carottes	Cerises
Fines herbes	Laitue
Fraises	en sac, pré-coupée
Chou-fleur	salade et
Pêches	légumes

Sélectionner « CITRUS » (Agrumes) pour la conservation de fruits tels que oranges, pamplemousses, citrons, citrons verts, ananas, canneberges, pastèques et mandarines.

Les fruits et les légumes peuvent être conservés dans un emballage lâche ou sans emballage.

Les fruits avec une peau comme les pommes et les raisins ne doivent pas être conservés dans des récipients ou sacs étanches à l'air.

REMARQUES :

- Après avoir ouvert et/ou rempli le tiroir pendant des périodes prolongées ou de manière répétée, la température d'affichage peut augmenter. Ceci est normal. La température reviendra à la normale en peu de temps.
- Lorsque la viande est mise au réfrigérateur pour être décongelée, elle doit être conservée dans un plat avec côtés ou dans un récipient ou un sac scellé, sur une clayette. Les viandes congelées se décongèlent très lentement lorsqu'elles sont conservées dans le tiroir ClimateZone™ au réglage « Meats » (Viandes).
- En conditions d'utilisation intense, les surfaces extérieures des tiroirs ClimateZone™ peuvent s'embuer. Ceci est normal. La condensation disparaîtra une fois la porte fermée pendant un certain temps.
- En raison de la précision et de l'emplacement du système de capteur ClimateZone™, les températures du tiroir mesurées avec des thermomètres ménagers peuvent varier légèrement de l'affichage numérique. Ceci est normal.

POUR ENLEVER LES TIROIRS DE RANGEMENT CLIMATEZONE™ :

- Tirer le tiroir jusqu'à la butée.
- Relever le bord avant et le retirer complètement.

POUR REMETTRE LES TIROIRS DE RANGEMENT CLIMATEZONE™ :

- Placer le tiroir dans les rails latéraux.
- Faire coulisser le tiroir jusqu'à ce que la barre repose dans la rainure sur le dessous de l'avant du tiroir.
- Fermer le tiroir.

TIROIRS DE RANGEMENT CLIMATEZONE™, CONT.

COMMANDE AUTOMATIQUE D'HUMIDITÉ

Les tiroirs ClimateZone™ sont équipés d'une commande automatique d'humidité qui élimine le besoin de commandes à curseur manuelles.

Un matériau* semblable à du tissu recouvre les petits événements dans le bâti du tiroir au-dessus des bacs à légumes. Ce matériau contrôle le débit de vapeur d'humidité sortant du bac à légumes. Si un déversement de nourriture se produit sur l'événement ou le matériau semblable à du tissu, le nettoyer avec un chiffon propre et humide.

* Le système de commande automatique d'humidité comporte un matériau breveté unique appelé « polymère à mémoire de forme » qui, transformé en tissu, s'appelle DIAPLEX. DIAPLEX est fabriqué par Mitsubishi.

DIAPLEX
The Intelligent Texture



RANGEMENT DANS LA CONTRE-PORTE

BACS DE PORTE RÉGLABLES

(Réfrigérateur et congélateur)

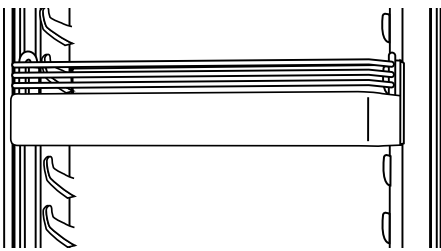

Les bacs de porte peuvent être déplacés pour mieux répondre à vos besoins.

POUR ENLEVER UN BAC DE PORTE :

- Soulever le bac de porte jusqu'à ce qu'il se dégage des crochets de retenue dans les portes.
- Retirer le bac de porte.
- Inverser cette méthode pour fixer le bac de porte à une autre position dans la porte.

ATTENTION :

NE PAS enlever les bacs de portes amovibles ou le casier laitier en les saisissant par le bord de garniture chromé.

CASIER LAITIER (Réfrigérateur)

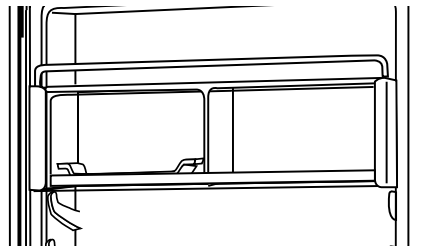

Le casier laitier, conçu pour la conservation de produits à tartiner comme le beurre ou la margarine, peut être déplacé à d'autres endroits de la porte du réfrigérateur.

POUR DÉPLACER LE CASIER LAITIER :

- Soulever le casier jusqu'à ce qu'il se dégage des crochets de retenue dans la porte.
- Retirer le casier.
- Inverser cette méthode pour fixer le casier à une autre position dans la porte.

PANIER DE PORTE AMOVIBLES

(Congélateur)

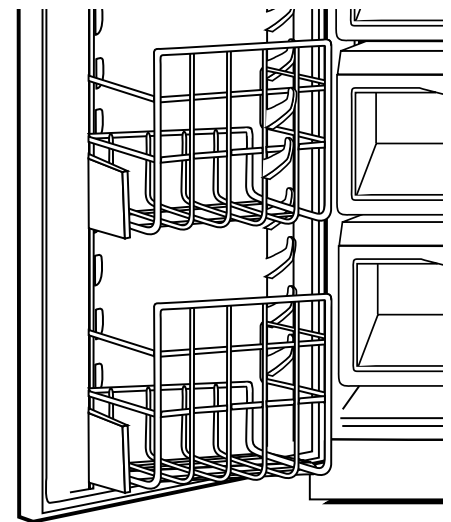

Les paniers de porte amovibles fournissent un espace de rangement pratique pour des aliments qui ont tendance à bouger ou à glisser, comme les sacs de légumes ou le café.

Ces paniers sont également réglables de la même manière que les bacs de porte.

COMPARTIMENT CONGÉLATEUR

CLAYETTES MÉTALLIQUES RÉGLABLES

POUR ENLEVER UNE CLAYETTE MÉTALLIQUE :

- Retirer tous les articles de la clayette ou enlever le panier.
- Soulever légèrement l'arrière de la clayette.
- Retirer complètement la clayette.

POUR VERROUILLER LA CLAYETTE À UNE AUTRE POSITION :

- Basculer le bord avant de la clayette vers le haut.
- Soulever l'arrière de la clayette.
- Insérer les crochets dans les ouvertures souhaitées du cadre.
- Laisser la clayette se mettre en place.

S'assurer que le cadre est de niveau et bien verrouillé à l'arrière avant de remettre les aliments.

ÉTAGÈRE DE CONGÉLATEUR À MANIVELLE ELEVATOR™

Cette étagère peut être réglée vers le haut ou vers le bas sans être déchargée.

Pour régler la hauteur, tirer sur le bouton de la manivelle à l'avant de l'étagère. Tourner la manivelle vers la droite pour relever l'étagère et vers la gauche pour l'abaisser.

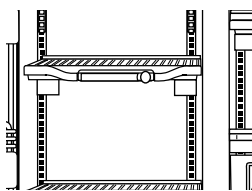

POUR ENLEVER L'ÉTAGÈRE :

- Enlever tous les articles de l'étagère.
- Faire coulisser l'étagère jusqu'à la butée.
- Appuyer sur les languettes sous les bords extérieurs de l'étagère à l'arrière du support avant et continuer à retirer l'étagère jusqu'à son enlèvement complet du cadre.

POUR REMETTRE L'ÉTAGÈRE :

- Aligner l'étagère dans les rails sur le cadre.
- Repousser l'étagère complètement (Il n'est pas nécessaire d'appuyer sur les languettes pour remettre l'étagère).

En utilisation normale, l'ensemble du cadre de l'étagère Elevator™ ne doit PAS être enlevé.

Au cas improbable où l'ensemble doit être enlevé, il est important de suivre la méthode préconisée. Voir page 33.

PANIER MÉTALLIQUES DU CONGÉLATEUR

Pour mettre ou enlever les articles d'un panier du congélateur, tirer le tiroir vers l'avant.

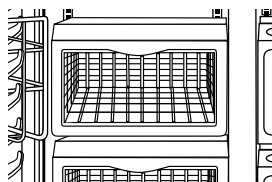

POUR ENLEVER LE PANIER :

- Tirer le tiroir jusqu'à la butée.
- Basculer l'avant du panier vers le haut.
- Le relever complètement.

POUR REMETTRE LE PANIER :

- Placer le panier sur les rails déployés.
- Placer les languettes sur les côtés du panier sous les languettes des rails. Les tiroirs doivent être posés à plat sur les rails.
- Repousser complètement le tiroir.

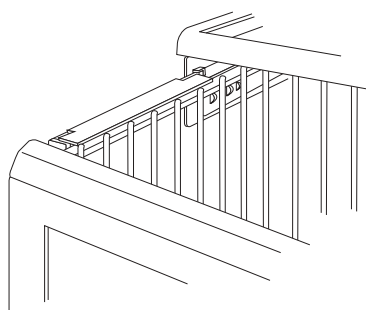

TIROIR À GLAÇONS (modèles sans distributeur)

La machine à glaçons automatique conserve les glaçons dans ce tiroir. Pour prendre les glaçons, ouvrir le tiroir.

POUR ENLEVER :

- Retirer le tiroir jusqu'à la butée.
- À l'intérieur du compartiment du tiroir, déplacer le levier métallique de la machine à glaçons à la position « OFF » (Arrêt).

- Soulever l'avant du tiroir.
- Le retirer complètement.

POUR REMETTRE :

- Aligner les côtés du tiroir avec les rails latéraux correspondants.
- À l'intérieur du compartiment du tiroir, déplacer le levier métallique de la machine à glaçons à la position « ON » (Marche).
- Repousser le tiroir.

MACHINE À GLAÇONS AUTOMATIQUE

Après branchement du réfrigérateur à l'alimentation en eau, déplacer le levier métallique sur la machine à glaçons en position basse « **ON** » (Marche) pour la mettre en marche. La machine à glaçons se remplira d'eau lorsque le congélateur aura atteint la température appropriée. 8 à 12 heures peuvent être nécessaires avant que la machine ne produise des glaçons à consommer.

Jeter tous les glaçons des deux ou trois premiers lots produits. Ces premiers glaçons peuvent avoir une forme irrégulière, être décolorés ou contenir des impuretés provenant de la nouvelle conduite d'alimentation en eau.

Lors de l'éjection des glaçons, il est normal que plusieurs glaçons soient collés ensemble aux extrémités. Il est facile de les séparer. La machine à glaçons continuera à produire des glaçons jusqu'à ce que l'accumulation de glaçons relève le levier métallique, ce qui arrête la machine à glaçons.

Pour arrêter manuellement la machine à glaçons, déplacer le levier métallique à la position « **OFF** » (Arrêt).

Certains sons peuvent accompagner les diverses phases de la production de glaçons.

- Bourdonnement du robinet d'eau.
- Écoulement de l'eau lors du remplissage du moule.
- Bruits des glaçons tombant dans un bac à glaçons vide.

Si la consommation de glaçons est faible, les glaçons accumulés vont prendre un aspect trouble, se contracter, coller ensemble et prendre un goût. Vider périodiquement le bac pour le laver à l'eau tiède. Veiller à bien le rincer et le sécher avant de le réinstaller.

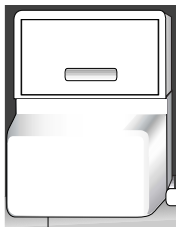

BAC À GLAÇONS

Pour vérifier le niveau des glaçons ou avoir accès au bac à glaçons, relever la porte du bac.

POUR ENLEVER LE BAC :

- Arrêter la machine à glaçons en déplaçant le levier métallique vers le haut à la position « **OFF** » (Arrêt).
- Tout en maintenant le bord supérieur du bac à glaçons, saisir le bord inférieur du bac à glaçons et tirer vers le bas pour dégager le loquet, puis retirer le bac.
- Inverser la méthode pour remettre le bac à glaçons.
- Mettre la machine à glaçons en marche en abaissant le levier métallique.

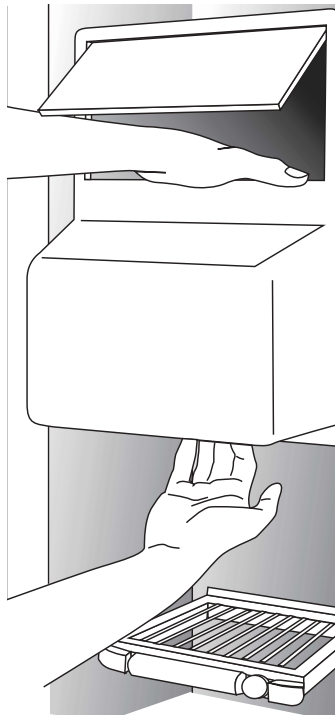

⚠ ATTENTION :

- Ne pas mettre les doigts ou les mains sur le mécanisme de la machine à glaçons lorsque le réfrigérateur est branché.
- En certaines circonstances rares, les glaçons peuvent se décolorer, laissant généralement apparaître une nuance vert-bleu. Ceci est dû à une combinaison de facteurs, comme caractéristiques de l'eau locale, circuits de plomberie de la résidence et accumulation de sels de cuivre dans la canalisation inactive qui alimente la machine à glaçons.

La consommation répétée de glaçons ainsi colorés peut nuire à la santé. Jeter tous les glaçons manifestant une telle décoloration et contacter votre fournisseur d'eau local ou la société de traitement de l'eau.

REMARQUE :

Les boissons et la nourriture ne doivent PAS être placés dans le bac à glaçons pour un refroidissement rapide. Ces articles peuvent bloquer le levier métallique et entraîner un mauvais fonctionnement de la machine à glaçons.

DISTRIBUTEUR AUTOMATIQUE D'EAU ET DE GLAÇONS (CERTAINS MODÈLES)

DISTRIBUTEUR D'EAU ET DE GLAÇONS

REMARQUES :

- Lors de la première utilisation du distributeur de glaçons, jeter les deux ou trois premières douzaines de glaçons.
- Lors de la première utilisation du distributeur d'eau, appuyer sur le déclencheur pendant dix minutes pour vider l'air de la conduite d'eau. Jeter les cinq à six premiers verres d'eau, ce qui assurera une eau de boisson propre et pure.

Pour distribuer de l'eau ou des glaçons, positionner un verre contre la partie supérieure du déclencheur et appuyer. Tenir le verre au niveau de l'ouverture afin d'éviter les débordements.

Pour arrêter la machine, relâcher la pression sur le déclencheur et maintenir le récipient encore en position pour recevoir les derniers glaçons ou les dernières gouttes d'eau. La porte de distribution de glaçons restera ouverte pendant un court temps. Lorsqu'elle se ferme, un son de fermeture se fait entendre.

TOUCHES POUR GLACE PILÉE, GLAÇONS, EAU

CRUSH



CUBE



WATER



Les touches sont situées sur le tableau de commande du distributeur. Pour sélectionner la fonction voulue, appuyer sur la touche appropriée. Lorsque l'on appuie sur la touche « Glaçons », « Glace pilée » ou « Eau », la sélection correspondante s'allume.

LAMPE DU DISTRIBUTEUR

Lorsque l'on appuie sur la touche de commande, la lampe du distributeur s'allume automatiquement. Pour allumer la lampe manuellement, appuyer sur la touche .

Pour éteindre la lampe, appuyer de nouveau sur la touche.

VERROUILLAGE DU DISTRIBUTEUR

Pour interrompre le courant alimentant le distributeur d'eau et de glaçons afin qu'on ne puisse pas l'utiliser, appuyer 3 fois sur la touche  pendant 10 secondes.

La touche de verrouillage s'allume lors du verrouillage du distributeur. Appuyer de nouveau 3 fois sur la touche pendant 10 secondes pour déverrouiller le distributeur d'eau et de glaçons.

GRILLE ET CUVETTE

NE PAS verser de l'eau sur la grille et dans la cuvette au bas du distributeur; il ne s'agit pas d'une zone pouvant contenir des déversements, car il n'y a **PAS** d'évacuation. Normalement, les petits déversements s'évaporent. Les plus grands déversements doivent être nettoyés avec un chiffon doux ou une éponge. La grille coulisse pour permettre le nettoyage. Il est recommandé de nettoyer occasionnellement cette zone pour éviter des dépôts minéraux.

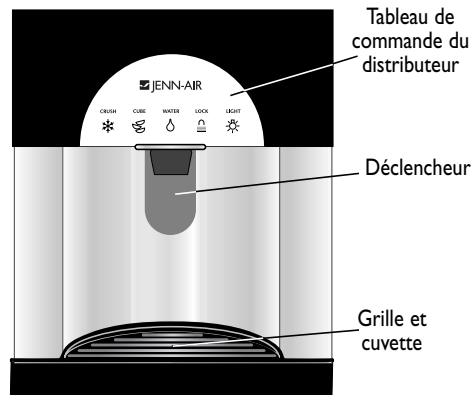

CONSEILS POUR LE DISTRIBUTEUR D'EAU ET DE GLAÇONS

- Il est possible que de la glace pilée soit distribuée, même si l'on a sélectionné les glaçons. Ceci arrive occasionnellement lorsque quelques glaçons passent accidentellement dans le broyeur.
- De même, lorsque l'on passe de la glace pilée aux glaçons, de la glace pilée peut être distribuée. Ceci peut également se produire si des glaçons de taille irrégulière ou des morceaux de glaçons se trouvent dans le bac à glaçons.
- Si l'option « Glace pilée » est utilisée fréquemment ou exclusivement, sélectionner l'option « Glaçons » de temps à autre pour éliminer la glace pilée qui pourrait s'être accumulée dans le tube de descente.
- Il peut se produire une légère pause lors de la distribution de glace pilée. Ceci est normal, car la glace a été acheminée vers le broyeur. Les morceaux de glace pilée peuvent varier en taille et en forme.
- Si le distributeur de glaçons n'est pas utilisé souvent, les glaçons peuvent se coller les uns aux autres et il faut les casser ou les jeter.
- Ne pas ajouter dans le bac à glaçons de la glace qui n'a pas été produite par le distributeur. Elle ne pourra peut-être pas être broyée ou distribuée correctement.
- Éviter de faire fonctionner le distributeur de glaçons en continu pendant plus de cinq minutes. Enlever à la main les grandes quantités de glaçons dans le bac.
- Éviter de distribuer directement des glaçons dans de la porcelaine fine ou du cristal délicat. La pression contre le déclencheur et la chute des glaçons dans le récipient peuvent fissurer ou casser des articles délicats.
- L'eau du distributeur n'est pas aussi froide que l'eau glacée. L'eau du premier ou du deuxième verre distribué peut être à une température plus élevée que celle des verres suivants.
- Pour éviter tout éclaboussement, remplir le verre avec les glaçons avant d'ajouter de l'eau.

FILTRE À EAU

INSTALLATION DE LA PREMIÈRE CARTOUCHE DE FILTRE

Le filtre à eau se monte dans le compartiment machine à la partie supérieure du réfrigérateur.

Votre réfrigérateur est livré avec une dérivation de filtre. Si le filtre n'a pas été installé pour vous lors de l'installation du réfrigérateur, la cartouche du filtre se trouve emballée dans le réfrigérateur. Elle peut être facilement installée sans utiliser pièces, vis ou fixations supplémentaires.

Si la maison est équipée d'un système de traitement de l'eau par osmose inverse, ce filtre à eau supplémentaire n'est pas nécessaire. La dérivation de filtre doit rester en place.

IMPORTANT :

- Afin de mettre en marche le système de contrôle du filtre à eau, mettre l'appareil sur « **ON** » (Marche) lors de l'installation d'un nouveau filtre.

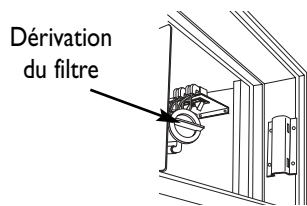

1. Enlever le couvercle du compartiment machine (voir page 30).
2. Tourner le capuchon de la dérivation du filtre d'un quart de tour vers la gauche pour le désengager. Enlever la dérivation du filtre du dispositif support pour filtre.

REMARQUES :

- La dérivation du filtre ou le filtre à eau doit être en place, sinon il n'y aura pas de distribution d'eau ou de glaçons.
- **NE PAS** jeter la dérivation du filtre. Elle doit être rangée pour être utilisée ultérieurement, au cas où l'on souhaite utiliser le distributeur d'eau et de glaçons sans filtre.

3. Enlever soigneusement le filtre de son emballage.
4. Enlever le capuchon rouge du filtre.
5. Lubrifier le joint torique avec de l'huile végétale de consommation.
6. Aligner les oreilles de la cartouche pour l'insérer dans la tête du filtre. Tourner la cartouche d'un quart de tour vers la droite jusqu'à la butée pour la verrouiller en place.
7. Faire couler de l'eau dans le distributeur pendant 10 minutes pour éliminer toutes particules.
8. Vérifier qu'il n'y a aucune fuite.

REPLACEMENT DE LA CARTOUCHE DU FILTRE

1. Tourner la cartouche du filtre d'un quart de tour vers la gauche pour la désengager du dispositif support. Tourner doucement jusqu'à ce que la cartouche se libère du dispositif support, mais **NE PAS** la retirer.
2. Enlever soigneusement le filtre de recharge de son emballage.
3. Suivre les étapes 4 à 8 de la section « Installation de la première cartouche de filtre ».

REMARQUE :

La durée du filtre peut être affectée par des conditions d'alimentation en eau anormales ou des incidents inhabituels comme la vidange de bornes à incendie, le renouvellement de réservoirs ou diverses conditions d'eau locales.

PÉRIODES DE NON-UTILISATION

Si le réfrigérateur n'a pas été utilisé ou si l'eau ou les glaçons n'ont pas été distribués pendant plus de 2 semaines, le filtre doit être remplacé lorsque le réfrigérateur est remis en service.

REMARQUES SPÉCIALES

Il est essentiel que les opérations de fonctionnement, d'entretien et de changement de filtre soient exécutées selon le plan prévu. Ce produit utilise de l'eau froide uniquement.

Ne pas utiliser avec de l'eau contenant des microbes ou de qualité inconnue sans procéder à une désinfection adéquate avant ou après le système. Les systèmes certifiés pour la réduction de spores peuvent être utilisés avec de l'eau désinfectée qui peut contenir des spores filtrables.

Pour votre information et votre sécurité, il est recommandé que la qualité d'eau soit périodiquement testée.

Les contaminants ou autres substances enlevées ou réduites par ce système de traitement d'eau ne se trouvent pas nécessairement dans l'eau. Le branchement de la conduite d'eau doit être conforme aux codes de plomberie applicables.

REMARQUE :

Une cartouche de filtre nouvellement installée peut provoquer un jaillissement d'eau provisoire dans le distributeur.

REPLACEMENT DES CARTOUCHES DU FILTRE

Pour remplacer les cartouches du filtre ou pour l'entretien, contacter le détaillant local ou Maytag Appliance Sales Company, Service à la clientèle Jenn-Air, en composant le 1-866-459-6298 (É.-U. et Canada).

N° de modèle du filtre de rechange :

UKF7002AXX – Goût, odeur, chlore, spores et plomb.

Le filtre à eau PuriClean™ est fabriqué pour Maytag Appliances par :

Cuno Incorporated
400 Research Parkway
Meriden, CT 06450

Débit nominal : 0,5 gal am./mn (1,9 L)
T° de fonct. min. : 33 °F (0,6 °C)
T° de fonct. max. : 100 °F (38 °C)
Press. de fonct. min. : 30 lb/po² (207 kPa)
Press. de fonct. max. : 125 lb/po² (862 kPa)

Le filtre ci-dessous a été testé et certifié par la NSF selon les normes 42 et 53 ANSI/NSF pour la réduction des impuretés suivantes :	
	UKF7002AXX
Goût/Odeur	Oui
Classe de chlore I, norme 42	Oui
Turbidité, norme 53	Oui
Particule, norme 42	Oui (classe I)
Spore, norme 53	Oui
Plomb, norme 53	Oui
Capacité	416 gal am. (1574 L)
Fonction	chimique/ mécanique

Voir les fiches techniques du produit pour plus d'informations sur les filtres.

État de Californie
Department of Health Services

Appareil de traitement de l'eau Numéro de certificat 99 - 1408

Date d'émission : Le 14 décembre 1999

Désignation : Modèle/marque de commerce Éléments de rechange

Maytag PuriClean UKF 7002 AXX

UKF 7002 AXX

Fabriquant : Cuno, Inc.

L'(les) appareil(s) de traitement de l'eau mentionné(s) sur ce certificat doit(vent) satisfaire aux exigences d'essai en vertu de la Section 116830 du code «Health and Safety Code» en ce qui concerne les impuretés suivantes néfastes à la santé :

Impuretés microbiologiques et turbidité

Spores (protozoaire)
Turbidité

Impuretés inorganiques/ radiologiques

Plomb

Impuretés organiques

Aucune

Capacité nominale: 416 gallons US

Débit nominal: 0,5 gal US/mn

Ne pas utiliser là où l'eau est microbiologiquement dangereuse ou avec de l'eau d'une qualité incertaine, sauf si des systèmes prévus pour réduire les spores sont utilisés avec l'eau contenant des spores.

CONSEILS POUR LA MANIPULATION, LE RANGEMENT ET L'ACHAT DES ALIMENTS

TEMPÉRATURE

La température du compartiment réfrigérateur doit toujours se trouver entre 34 °F (1 °C) et 38 °F (3 °C), selon les préférences.

La température du congélateur doit se trouver à 0 °F (-18 °C) ou moins.

Le meilleur refroidissement se produit lorsque l'air peut circuler librement autour des aliments. Ne pas surcharger les étagères du réfrigérateur.

OEUF ET PRODUITS LAITIERS

Conserver les œufs sur la clayette du réfrigérateur dans leur emballage d'origine.

Réfrigérer les œufs dans leur coquille jusqu'à leur utilisation, ne pas les laisser se réchauffer à la température ambiante avant de les cuire.

Ne pas utiliser d'œufs fêlés.

Ne pas acheter des œufs s'ils ont été vendus de rayons plutôt que d'une chambre froide.

Suivre les dates de fraîcheur inscrites sur l'emballage lors de l'utilisation de produits laitiers.

Réfrigérer les produits laitiers immédiatement après l'achat et chaque utilisation.

Bien fermer les cartons après utilisation pour éliminer l'air et les autres odeurs d'aliments.

De temps à autre, de la moisissure se développe à la surface des fromages durs (suisse, cheddar, parmesan, etc.). Couper au moins un pouce autour et en dessous de la surface moisie, garder le couteau éloigné de la moisissure.

Si de la moisissure apparaît sur les fromages à pâte souple, le cottage, le fromage en tranches ou d'autres produits fromagers, ne pas les conserver.

VIANDES ET VOLAILLE FRAÎCHES

Laisser la viande et la volaille dans leur emballage d'origine avant de les utiliser (des manipulations répétées peuvent introduire des bactéries dans le produit).

Conserver les viandes crues dans des emballages scellés pour éviter que le jus ne coule et la contamination possible d'autres aliments ou surfaces.

Si l'on ne congèle pas les viandes et volaille fraîches, les conserver dans le tiroir ClimateZone™ au réglage « Meats » (Viandes).

Observer et suivre toutes les dates d'expiration des aliments périssables pré-cuits ou prêts à consommer.

RESTES

Réfrigérer ou congeler les restes immédiatement. Les aliments périssables ne doivent jamais être laissés à température ambiante pendant plus de deux heures maximum.

Conserver les restes dans des récipients propres, peu profonds et bien couverts. Il faut plus de temps pour que le milieu de grands morceaux, denses, de viande et de volaille ou les grands récipients de soupe et de ragoût arrivent à une température de conservation sûre. Les récipients peu profonds permettent un refroidissement de la nourriture plus rapide et plus complet. Couper les grands morceaux de viande en tranches de 3 pouces (8 cm) ou moins et enlever la viande de volaille des os avant réfrigération. Partager la soupe et le ragoût en plus petits récipients.

Lorsque l'on finit les restes, bien les réchauffer. Réchauffer rapidement les restes de sauces, de soupe et de jus de viandes et les faire bouillir pendant au moins une minute. Réchauffer les autres restes à 165 °F (74 °C).

FRUITS ET LÉGUMES FRAIS

Les conserver dans un tiroir de rangement ClimateZone™ au réglage approprié « Produce » (Fruits et légumes) ou « Citrus » (Agrumes) (voir page 34).

Trier les fruits et légumes avant de les ranger et consommer d'abord les produits talés ou mous. Jeter ceux qui présentent des signes de pourriture.

Manipuler les aliments frais avec soin. Même une petite meurtrissure peut favoriser le pourrissement et entraîner une perte rapide de qualité.

Emballer les aliments odorants comme les oignons et les choux.

Attendre le dernier moment pour laver et couper les fruits et légumes frais. Le lavage peut éliminer la protection naturelle et l'activité enzymatique est déclenchée dès qu'on coupe les fruits et les légumes. Ces deux facteurs peuvent avoir un effet négatif sur la durée des fruits et des légumes.

Laver tous les fruits et légumes frais au moment de les consommer, même ceux avec une peau ou une écorce que l'on ne mange pas. Ceci aide à éviter le transfert des bactéries de l'extérieur des aliments vers l'intérieur de ceux-ci lorsqu'on les coupe.

CONSERVATION DES ALIMENTS CONGELÉS

Ne pas congeler des aliments qui ont complètement décongelé.

Le congélateur fonctionnera plus efficacement s'il est rempli. S'il n'y a pas assez d'aliments pour remplir le congélateur aux $\frac{3}{4}$, utiliser des sacs de glace ou des cartons de lait remplis d'eau pour remplir le congélateur jusqu'à ce niveau.

TABLEAU DE CONSERVATION DES LÉGUMES

LÉGUMES FRAIS	SÉLECTION	CONSERVATION
Artichauts	Choisir des artichauts serrés et compacts qui paraissent lourds pour leur taille. Éviter de les prendre s'ils sont flétris, moisissés ou ligneux.	À conserver dans le tiroir ClimateZone™ au réglage « Produce » (Fruits et légumes).
Asperges	Choisir des asperges droites et fermes avec des pointes compactes.	Emballer les bouts des asperges dans un essuie-tout humide. À conserver dans le tiroir ClimateZone™ au réglage « Produce » (Fruits et légumes).
Betteraves	Choisir des betteraves petites ou moyennes dont la peau est ferme et douce. Les feuilles doivent être tendres et fraîches.	Enlever les feuilles pour la conservation. À conserver dans le tiroir ClimateZone™ au réglage « Produce » (Fruits et légumes).
Bok Choy	Choisir des tiges propres et croquantes avec des feuilles qui paraissent fraîches. Éviter des légumes flétris ou jaunissés.	À conserver dans le tiroir ClimateZone™ au réglage « Produce » (Fruits et légumes).
Brocoli	Les bouquets doivent être riches, verts, fermes et serrés. Les feuilles doivent être de couleur vive et non flétries.	À conserver dans le tiroir ClimateZone™ au réglage « Produce » (Fruits et légumes).
Carottes	Prendre des carottes fermes, douces et avec une belle forme. Éviter les carottes molles et ratatinées.	Couper au ras les fanes. À conserver au réglage « Produce » (Fruits et légumes).
Champignons	Les champignons doivent être bien ronds, fermes et sans taches.	À conserver dans leur emballage original, ne pas conserver dans un sac en plastique. À conserver dans le tiroir ClimateZone™ au réglage « Produce » (Fruits et légumes).
Chou-fleur	Choisir un chou-fleur d'un blanc crème avec des bouquets compacts. Les feuilles enveloppant les bouquets doivent être de couleur vive et bien fixés.	À conserver dans le tiroir ClimateZone™ au réglage « Produce » (Fruits et légumes).
Choux de Bruxelles	Choisir des légumes ronds et petits avec des feuilles compactes et vert foncé. Éviter les choux boursoufflés, flétris ou jaunes.	Limiter les manipulations au minimum et les consommer dès que possible. À conserver dans le tiroir ClimateZone™ au réglage « Produce » (Fruits et légumes).
Épinards	Prendre des épinards vert foncé. Éviter les épinards jaunissés, flétris ou avec une grande tige.	À conserver dans le tiroir ClimateZone™ au réglage « Produce » (Fruits et légumes).
Laitue : Boston/Bibb, Iceberg, Romaine	Éviter les laitues dont les feuilles sont flétries, décolorées, séchées ou translucides. Éviter les têtes avec des trognons foncés (un léger brunissage est normal en raison des processus naturels intervenant après la récolte).	À conserver dans le tiroir ClimateZone™ au réglage « Produce » (Fruits et légumes).
Légumes frais coupés et mélange de salades	Les légumes doivent avoir une couleur vive. Éviter un légume flétri ou visqueux. Éviter les récipients troués. Suivre les dates d'expiration et les indications de production et de ventes.	À conserver au frais dans le tiroir ClimateZone™ au réglage « Produce » (Fruits et légumes).
Maïs	Chercher des feuilles humides et vert clair qui, une fois retirées, révèlent des rangées uniformes et bien remplies de grains ronds. Lorsqu'on les pince, un jus doit jaillir des grains.	À conserver dans ses feuilles, dans le tiroir ClimateZone™ au réglage « Produce » (Fruits et légumes). Consommer aussi vite que possible.
Poireaux	Choisir des poireaux de petite taille avec des bases assez droites (non renflées).	À conserver éloignés des aliments absorbant les odeurs. À conserver dans le tiroir ClimateZone™ au réglage « Produce » (Fruits et légumes).
Pousses	Des pousses de bonne qualité doivent être vivement colorées avec une texture croquante. Les éviter si elles sont visqueuses ou décolorées.	À conserver dans le tiroir ClimateZone™ au réglage « Produce » (Fruits et légumes).
Radis	Choisir des racines aux belles formes, de couleur vive, avec une chair blanche et croquante. Les fanes doivent être vertes et fraîches.	Enlever les fanes pour la conservation. À conserver dans le tiroir ClimateZone™ au réglage « Produce » (Fruits et légumes).
Trévisse	Choisir des chapeaux compacts et de belle forme. Les feuilles doivent être marron rouge foncé avec des veines blanches.	À conserver dans le tiroir ClimateZone™ au réglage « Produce » (Fruits et légumes).

TABLEAU DE CONSERVATION DES FRUITS

FRUITS FRAIS	SÉLECTION	CONSERVATION
Abricots	Choisir des abricots ronds et plutôt fermes qui ont une couleur dorée ou orange brun. Éviter les abricots mous ou avec des taches ou des fruits jaune pâle ou jaune vert.	Faire mûrir à température ambiante. Lorsqu'ils sont mûrs, les conserver dans le tiroir ClimateZone™ au réglage « Produce » (Fruits et légumes).
Ananas	Un ananas doit être récolté lorsqu'il est mûr, car il ne mûrit plus lorsqu'il est coupé. Chercher des feuilles vertes et un arôme sucré. Éviter ceux avec des taches ou une odeur de fermentation.	À conserver dans le tiroir ClimateZone™ au réglage « Citrus » (Agrumes).
Baies : mûres bleuets framboises fraises	Des fruits de bonne qualité doivent être secs, propres, charnus et bien colorés. Mûres : Les queues ne doivent plus être attachées. Bleuets : Ils doivent avoir un éclat argenté ou velouté. Fraises : Les queues doivent être fraîches, vertes et intactes.	À conserver dans le tiroir ClimateZone™ au réglage « Produce » (Fruits et légumes). À conserver dans leur emballage aéré d'origine.
Canneberges	Choisir des canneberges fermes et bien colorées. Éviter celles qui sont flétries ou molles.	À conserver dans le tiroir ClimateZone™ au réglage « Citrus » (Agrumes).
Cantaloup	Le cantaloup ne mûrit pas après la récolte. Choisir ceux qui sont lourds pour leur taille, symétriques et ont un parfum doux. Le motif des nervures doit être épais avec une couleur d'arrière-plan dorée et non verte. Le pédoncule doit fléchir légèrement au toucher.	Lorsqu'ils sont entiers, les conserver sur le comptoir. Après les avoir coupés, à conserver dans le tiroir ClimateZone™ au réglage « Produce » (Fruits et légumes).
Cerises	Les cerises doivent être charnues avec une peau ferme et vivement colorée et des queues vertes.	À conserver dans le tiroir ClimateZone™ au réglage « Produce » (Fruits et légumes).
Citrons et citrons verts	Choisir des fruits fermes et lourds pour leur taille.	À conserver dans le tiroir ClimateZone™ au réglage « Citrus » (Agrumes).
Kiwi	Un kiwi de bonne qualité est charnu, sans rides ou signes de dommages extérieurs.	À conserver dans le tiroir ClimateZone™ au réglage « Produce » (Fruits et légumes).
Mangue	Choisir des fruits sans meurtrissures ni taches. Les mangues mûres sont souples à la pression des doigts.	À conserver à la température ambiante.
Nectarines	Chercher des fruits jaune orange entre des zones rouges, sans endroit vert. La peau doit être lisse et sans taches.	Faire mûrir à température ambiante, puis à conserver dans le tiroir ClimateZone™ au réglage « Produce » (Fruits et légumes).
Oranges	Choisir des fruits fermes, lourds pour leur taille. Éviter ceux avec des taches ou des moisissures blanches aux extrémités. Il est normal pour des oranges mûres d'avoir une légère couleur verte.	Conserver les oranges séparément des autres aliments qui absorbent les odeurs comme le fromage ou le beurre. À conserver dans le tiroir ClimateZone™ au réglage « Citrus » (Agrumes).
Pamplemousse	Choisir un pamplemousse lourd pour sa taille et plat aux extrémités.	À conserver dans le tiroir ClimateZone™ au réglage « Citrus » (Agrumes).
Papaye	Une papaye doit être ferme avec une peau sans taches, quel que soit le degré de mûrissement.	À conserver à température ambiante. Une papaye est prête à être consommée lorsque la peau est aux $\frac{3}{4}$ jaune à jaune orange et qu'elle est souple à une légère pression de la paume de la main.

suite...

FRUITS FRAIS	SÉLECTION	CONSERVATION
Pastèques	Les pastèques doivent être mûres à l'achat, car elles ne mûrissent pas après récolte. Pour savoir si la pastèque a été récoltée mûre, rechercher une écorce terne, une queue sèche et une partie inférieure jaunâtre, là où la pastèque a touché le sol. Une pastèque mûre produit également un bruit creux distinct lorsqu'on la cogne. Si l'écorce du dessous est brillante et blanche, vert pâle ou jaune clair, la pastèque n'est pas mûre.	Lorsqu'elle est entière, la conserver sur le comptoir. À réfrigérer dans le tiroir ClimateZone™ au réglage « Citrus » (Agrumes) après l'avoir coupée.
Pêches	Éviter les pêches qui montrent des signes de vert, qui sont dures ou ont une peau ridée. La peau doit avoir une couleur d'arrière-plan crème ou jaunâtre.	Faire mûrir à température ambiante, puis à conserver dans le tiroir ClimateZone™ au réglage « Produce » (Fruits et légumes).
Poires	Choisir des poires fermes et sans taches.	Faire mûrir à température ambiante, puis à conserver dans le tiroir ClimateZone™ au réglage « Produce » (Fruits et légumes).
Pommes	Choisir des pommes à la peau douce et ferme et d'une belle couleur. La présence de brûlures, une tache brune sèche sur la peau, n'affecte pas le goût. À manipuler avec soin pour éviter de meurtrir et d'endommager la peau.	À conserver dans le tiroir ClimateZone™ au réglage « Produce » (Fruits et légumes).
Prunes	Choisir des fruits bien colorés, lisses, charnus et plutôt fermes. Éviter les prunes à la peau déchirée ou flétrie.	Faire mûrir à température ambiante, puis à conserver dans le tiroir ClimateZone™ au réglage « Produce » (Fruits et légumes).
Raisins	Choisir des grains charnus et bien attachés aux tiges vertes flexibles.	À conserver dans le tiroir ClimateZone™ au réglage « Produce » (Fruits et légumes). Ne pas conserver dans l'emballage étanche à l'air.
Tangerines, tangelos	Chercher des fruits lourds pour leur taille. Éviter ceux avec des parties plus molles, des taches ou de la moisissure.	À conserver dans le tiroir ClimateZone™ au réglage « Citrus » (Agrumes).
Tomates	Les tomates doivent avoir une peau éclatante et brillante et une chair ferme. Éviter les tomates molles, pâteuses, peu colorées ou avec des taches ou encore celles dont la peau est craquelée.	Conserver à température ambiante. Les températures de réfrigération altèrent le goût et la texture des tomates.

ENTRETIEN

CONDENSEUR

Il est recommandé de nettoyer le condenseur tous les 3 à 6 mois.

POUR NETTOYER :

- Enlever le couvercle du compartiment machine (voir page 30).
- Interrompre l'alimentation à l'appareil en utilisant l'interrupteur principal.

REMARQUE :

En mettant la commande de l'appareil sur « OFF » (Arrêt) au tableau de commande électronique à l'intérieur du réfrigérateur, le refroidissement est stoppé seulement dans les deux compartiments, SANS que l'alimentation du réfrigérateur soit interrompue.

- Utiliser la brosse d'un aspirateur pour détacher la poussière et la charpie sur les ailettes du condenseur. Aspirer pour enlever la saleté.
- Après nettoyage, remettre l'interrupteur principal sur marche.
- Remettre le couvercle du compartiment machine.

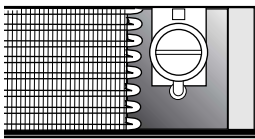

REPLACEMENT DE L'AMPOULE

COMPARTIMENTS CONGÉLATEUR ET RÉFRIGÉRATEUR

Des ampoules se trouvent au-dessus de chaque compartiment.

AVERTISSEMENT :
Se rappeler toujours de mettre la commande de l'appareil sur « OFF » ("O") (Arrêt) et de porter des gants lors du remplacement des ampoules.

POUR AVOIR ACCÈS AUX AMPOULES SUPÉRIEURES DES DEUX COMPARTIMENTS :

- Appuyer sur les languettes situées derrière le tableau de commande électronique à la partie supérieure du compartiment.
- Abaisser le cabochon.
- Remplacer l'ampoule ou les ampoules grillée(s) avec des ampoules standard pour appareils électroménagers A15 de 40 W, disponibles auprès de votre détaillant (n° de pièce 31956).
- Après remplacement, remettre le cabochon à sa position initiale.

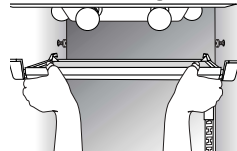
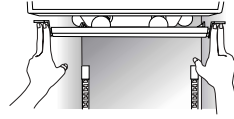

COMPARTIMENT RÉFRIGÉRATEUR INFÉRIEUR

Une ampoule T8 de 40 W est située derrière chaque tiroir ClimateZone™. Des ampoules de rechange sont disponibles auprès de votre détaillant (N° de pièce du service à la clientèle de Maytag : 61008236).

IMPORTANT :

- Pour éviter d'endommager les tiroirs ClimateZone™, **interrompre** le fonctionnement de l'appareil à l'interrupteur principal (voir page 29) avant de changer l'ampoule.

POUR REMPLACER L'AMPOULE DERRIÈRE LE TIROIR SUPÉRIEUR CLIMATEZONE™ :

- Interrompre l'alimentation à l'appareil en utilisant l'interrupteur principal dans le compartiment machine supérieur (voir page 30).
- Enlever les articles et retirer le tiroir supérieur ClimateZone™.

- Enlever le déflecteur d'air ClimateZone™ situé à l'arrière du compartiment réfrigérateur.
- Soulever l'étagère en verre et l'enlever.

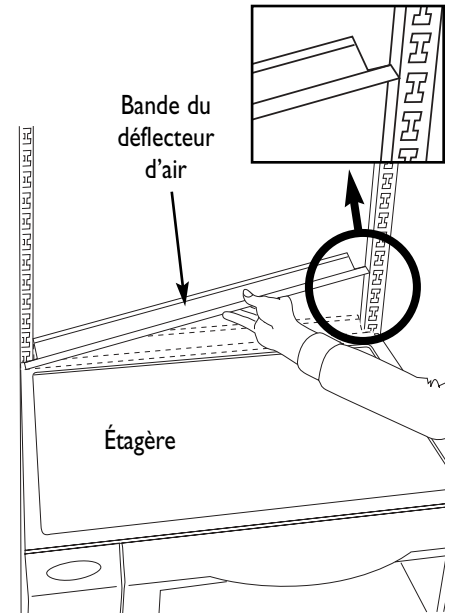

- Après enlèvement de l'étagère, 2 vis de montage apparaissent derrière le tiroir. À l'aide d'un tournevis à tête hex. de ¼ po, enlever ces vis.
- Faire coulisser l'ensemble du compartiment vers l'avant.
- Dévisser l'ampoule et la remplacer avec une nouvelle ampoule T8 de 40 W.
- Faire coulisser l'ensemble à son emplacement initial. Aligner les trous des vis en s'assurant que les événements sont bien alignés. Remettre les deux vis. Remettre l'étagère et la bande du déflecteur d'air. Repousser le tiroir dans le compartiment.
- Remettre le réfrigérateur en marche.

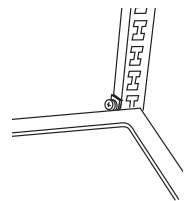

IMPORTANT :

- **Ne pas** enlever le morceau de mousse entre les tiroirs ClimateZone™.

POUR REMPLACER L'AMPOULE DERRIÈRE LE TIROIR INFÉRIEUR CLIMATEZONE™ :

- Interrompre l'alimentation au réfrigérateur en utilisant l'interrupteur principal ("O") dans le compartiment machine supérieur (voir page 30).
- Enlever les articles et retirer les tiroirs ClimateZone™.
- Enlever le déflecteur d'air situé à l'arrière du compartiment réfrigérateur au-dessus du compartiment supérieur ClimateZone™.
- Soulever l'étagère en verre et l'enlever.
- Après enlèvement de l'étagère, 2 vis de montage apparaissent derrière le tiroir supérieur. À l'aide d'un tournevis à tête hex. de ¼ po, enlever ces vis.
- Faire coulisser l'ensemble du compartiment vers l'avant.
- Débrancher les cordons à la prise en appuyant sur les languettes et en les retirant doucement. Retirer complètement l'ensemble et le mettre de côté.
- Enlever les vis à tête hex. derrière le compartiment inférieur.

- Faire coulisser l'ensemble du compartiment vers l'avant.
- Dévisser l'ampoule et la remplacer avec une nouvelle ampoule T8 de 40 W.
- Faire coulisser l'ensemble à sa position initiale et aligner les trous des vis. Remettre les deux vis.
- Soulever l'ensemble supérieur pour le remettre à sa position initiale en laissant suffisamment d'espace pour pouvoir atteindre les cordons. Pour rebrancher le cordon de l'ensemble supérieur, aligner correctement les bornes correspondantes et enfoncer les cordons l'un dans l'autre.
- Repousser l'ensemble à sa position initiale et aligner les trous des vis. Remettre les deux vis, puis l'étagère en verre. Remettre la bande du déflecteur d'air.
- Remettre les tiroirs.
- Remettre le réfrigérateur en marche.

IMPORTANT :

- **Ne pas** enlever le morceau de mousse entre les tiroirs ClimateZone™.

COMPARTIMENT CONGÉLATEUR INFÉRIEUR

- Interrompre l'alimentation au réfrigérateur en utilisant l'interrupteur principal ("O") dans le compartiment machine supérieur (voir page 30).
- Enlever le panier du congélateur ou le tiroir à glaçons situé à l'avant de la lampe (selon les modèles).
- À l'aide d'un tournevis Phillips, enlever la vis de montage sur le cabochon.
- Dévisser l'ampoule et la remplacer par une ampoule T8 de 40 W.
- Remettre le cabochon.
- Remettre le panier du congélateur ou le tiroir à glaçons.
- Remettre le réfrigérateur en marche.

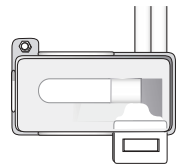

LAMPE DU DISTRIBUTEUR D'EAU ET DE GLAÇONS

POUR REMPLACER :

- Interrompre l'alimentation au réfrigérateur en utilisant l'interrupteur principal ("O") dans le compartiment machine supérieur (voir page 30).
- Repérer l'ampoule dans le distributeur, à gauche du déclencheur.
- Enlever l'ampoule.
- Remplacer par une ampoule de 120 V, 7 W.
- Remettre le réfrigérateur en marche.

BRUITS DE FONCTIONNEMENT NORMAUX

Les améliorations récentes dans le domaine de la réfrigération peuvent produire dans votre nouveau réfrigérateur des bruits que vous n'aviez jamais remarqués dans les modèles précédents. Ces améliorations ont été apportées pour créer un réfrigérateur qui conserve mieux la nourriture, utilise plus efficacement l'énergie et produit des performances globales plus silencieuses. Étant donné que votre nouveau réfrigérateur est conçu pour fonctionner plus silencieusement que les modèles précédents, vous pouvez entendre des bruits qui étaient bien présents dans votre ancien modèle, mais étaient masqués par le niveau sonore élevé du réfrigérateur. De nombreux bruits sont normaux. Les bruits suivants sont des bruits normaux de votre nouveau réfrigérateur :

DÉBIT DE RÉFRIGÉRANT : Le débit du liquide de refroidissement dans le congélateur peut provoquer des gargouillis ou des bruits de cognement sourds lorsque le réfrigérateur change de cycle.

INTERRUPTEURS DE COMMANDE : Dans la zone des commandes électroniques, on trouve plusieurs interrupteurs de commande qui produisent un bruit de cliquetis sourd lorsqu'on utilise le réfrigérateur ou pendant certaines opérations normales du système.

MACHINE À GLAÇONS : La caisse produit parfois un bruit de cliquetis lorsque les glaçons sont éjectés dans le bac à glaçons. On peut aussi entendre le moteur éjectant ce glaçon. Il s'agit de bruits normaux lors de la production de glaçons.

ROBINETS D'EAU : On peut entendre un léger bourdonnement sous le réfrigérateur lorsque l'eau est utilisée par le distributeur de glaçons ou lorsque la machine à glaçons a besoin d'eau pour produire des glaçons.

COMPRESSEUR : Le compresseur de cet appareil comporte un moteur à vitesse variable. Cette variabilité permet au système de s'ajuster selon différents besoins. Ceci entraîne des bruits de changements de vitesse et certains bruits de bourdonnement aigus qui sont normaux lors du fonctionnement de ce type de compresseur.

BRUITS DE CIRCULATION D'AIR : Plusieurs ventilateurs sont présents dans le réfrigérateur qui peuvent émettre des bruits d'air lorsqu'ils fonctionnent. Le ventilateur du congélateur fait circuler l'air froid dans le réfrigérateur. Le ventilateur de circulation du réfrigérateur aide à maintenir une température plus uniforme. Le ventilateur du condenseur à la partie supérieure du réfrigérateur est utilisé pour enlever la chaleur générée par le système du réfrigérateur. Enfin, les compartiments ClimateZone™ font circuler l'air pour maintenir des températures optimales.

NIVELLEMENT DE LA CAISSE : Une caisse qui n'est pas à niveau peut provoquer des bruits de vibrations ou de cliquetis.

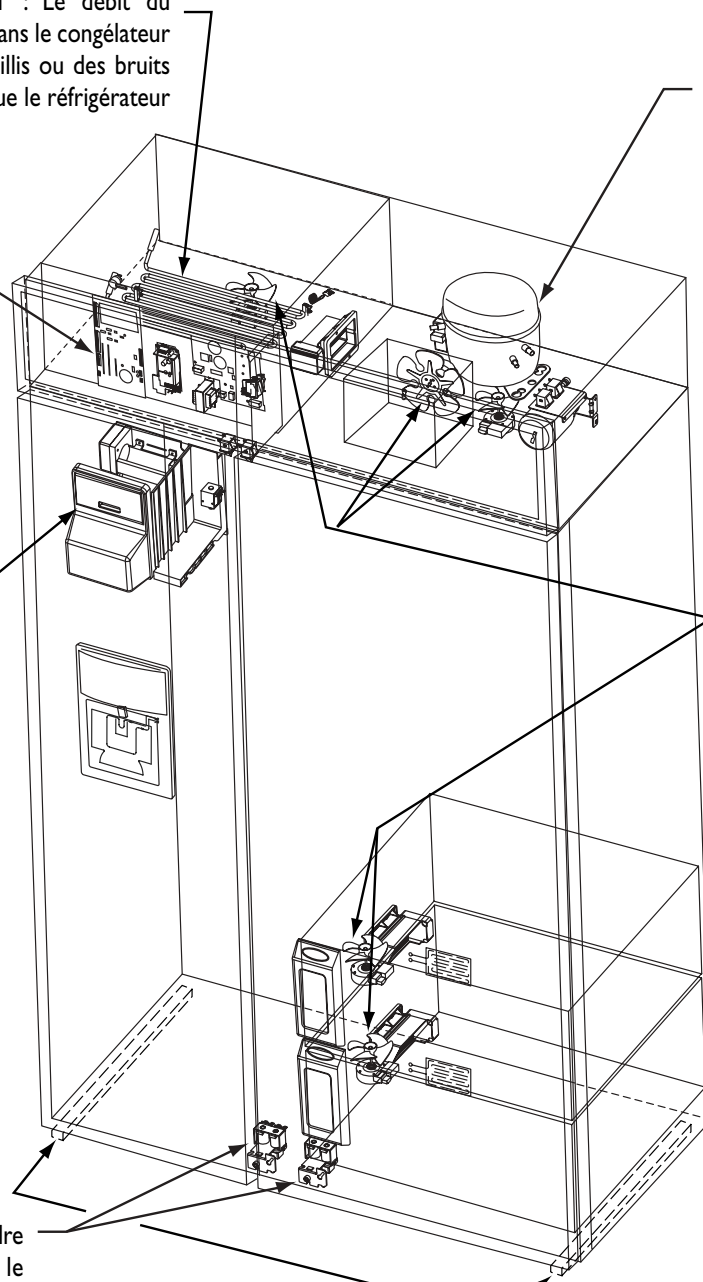

ENTRETIEN ET NETTOYAGE

	PIÈCES	MÉTHODE DE NETTOYAGE
EXTÉRIEUR	Condenseur	Nettoyer avec une brosse à poils doux ou un aspirateur tous les 3 à 6 mois. Pour plus d'informations, voir page 45.
	Poignées de porte	Nettoyer avec un détergent, de l'eau et un nettoyant doux à pulvériser. Ne pas utiliser de nettoyants abrasifs.
	Portes - Peinture	Nettoyer avec un détergent, de l'eau et un nettoyant doux à pulvériser. Sécher avec un chiffon propre et doux. Ne pas utiliser de chiffon sale. Ne pas utiliser de tampons de récurage, de nettoyants en poudre, d'agent de blanchiment ou de nettoyants contenant des agents de blanchiment.
	Acier inoxydable	<p>* NE PAS UTILISER DE PRODUIT DE NETTOYAGE CONTENANT DES AGENTS DE BLANCHIMENT AU CHLORE.</p> <p>* TOUJOURS NETTOYER DANS LE SENS DU GRAIN.</p> <p>Nettoyage quotidien/saleté légère – nettoyer au choix comme suit : eau savonneuse, solution d'eau et de vinaigre blanc, nettoyant pour surface et verre Formula 409* ou nettoyant pour verre similaire – avec une éponge ou un chiffon doux. Rincer et sécher. Pour polir et éviter les empreintes de doigts, passer ensuite le produit à pulvériser pour acier inoxydable Stainless Steel Magic Spray, n° de pièce 20000008**.</p> <p>Saleté modérée ou intense – nettoyer au choix comme suit : produits Bon Ami, Smart Cleanser ou Soft Scrub* – avec une éponge humide ou un chiffon doux. Rincer et sécher. La saleté tenace doit être enlevée avec un tampon Scotch-Brite* humide ; frotter de manière uniforme dans le sens du grain. Rincer et sécher. Pour restaurer le lustre et enlever les marques, passer ensuite le produit pour acier inoxydable Stainless Steel Magic Spray.</p> <p>Décoloration – utiliser une éponge humide ou un chiffon doux, nettoyer avec le produit pour acier inoxydable Cameo*. Rincer immédiatement et sécher. Pour enlever les marques et restaurer le lustre, passer ensuite le produit pour acier inoxydable Stainless Steel Magic Spray.</p>
INTÉRIEUR	Tableau de commande	<p>* Nettoyer avec un chiffon doux. Bien sécher.</p> <p>* Les nettoyants pour le verre peuvent être utilisés s'ils sont pulvérisés d'abord sur un chiffon. Ne pas utiliser de quantités excessives de nettoyants ou ne pas vaporiser directement sur le tableau de commande.</p> <p>* Ne pas utiliser d'autres produits à vaporiser, nettoyants abrasifs ou de grandes quantités d'eau sur le tableau.</p>
	Joint de porte	Eau et détergent ou eau et bicarbonate de soude. Utiliser 1 à 2 cuillères à soupe de bicarbonate de soude par pinte d'eau (946 mL). Essuyer l'excès d'eau avec une éponge ou un chiffon lors du nettoyage des commandes, témoins ou pièces électriques.
	Intérieur et doublures de porte	Eau et détergent ou eau et bicarbonate de soude (voir Joint de porte ci-dessus). NE PAS utiliser de nettoyants abrasifs, de détergents concentrés, d'agent de blanchiment, de cires de nettoyage, de solvants ou de polis pour nettoyer l'intérieur du réfrigérateur.
	Verre * Étagères * Devant de bac * Devant et dessus de tiroir à glaçons (certains modèles)	<p>⚠ AVERTISSEMENT : Pour éviter de les casser, laisser les étagères en verre se réchauffer à la température ambiante avant de les immerger dans l'eau tiède. NE JAMAIS utiliser d'eau chaude pour nettoyer les étagères en verre.</p> <p>Laver avec de l'eau et du détergent, un nettoyant pour le verre ou des produits de vaporisation doux. Rincer et sécher.</p>
	Plastique * Tiroirs * Cavité du tiroir * Bacs * Cuvette et grille du distributeur	<p>Nettoyer avec de l'eau et du détergent. Rincer et sécher.</p> <p>NE PAS laver dans un lave-vaisselle.</p>
	Chrome	Nettoyer avec de l'eau et du détergent. Rincer et sécher. NE PAS laver dans un lave-vaisselle.
	Filtre/évent de contrôle de l'humidité	Utiliser seulement de l'eau. Nettoyer avec un chiffon humide et propre.
	Tiroirs de rangement à technologie ClimateZone™	Enlever les tiroirs des compartiments. Nettoyer avec de l'eau et du détergent, bien rincer et sécher.
Ensembles de compartiment à technologie ClimateZone™	Nettoyer avec un chiffon humide et propre. NE PAS utiliser de nettoyants abrasifs, de détergents concentrés, d'agent de blanchiment, de cires de nettoyage, de solvants ou de polis.	

* Les noms de marque sont les marques de commerce des fabricants respectifs.

** Pour une commande directe, composer le 1-866-459-6298.

AVANT DE CONTACTER UN RÉPARATEUR

PORTE DU RÉFRIGÉRATEUR OU DU CONGÉLATEUR DIFFICILE À OUVRIR.

- En raison de la circulation d'air entre les compartiments, il peut être difficile d'ouvrir les portes pendant plusieurs secondes après la fermeture d'une porte.

LE DISTRIBUTEUR NE PRODUIT PAS D'EAU OU DE GLAÇONS (SELON LES MODÈLES).

- Un filtre à eau ou la dérivation du filtre doit être en place (voir page 39).
- La porte est ouverte.

NE FONCTIONNE PAS.

- Cordon non branché.
- Pas d'électricité à la prise.
- Disjoncteur déclenché ou fusible grillé.
- Interrupteur principal à l'arrêt (voir page 30).
- Appuyer sur la touche « ON/OFF » (MARCHE/ARRÊT).

FONCTIONNEMENT TROP LONG OU TROP FRÉQUENT.

- Les réfrigérateurs d'aujourd'hui économes en énergie sont plus grands et ont besoin de plus de temps pour maintenir des températures stables.
- Ouvertures de porte prolongées.
- Ouvertures de porte trop nombreuses.
- Le condenseur doit être nettoyé (voir page 45).
- La porte ne se ferme pas bien (en raison d'un emballage ou d'un récipient qui empêche la fermeture de la porte).
- Température ambiante assez élevée.

FONCTIONNEMENT BRUYANT.

- Caisse pas à niveau.
- Plancher instable.
- Voir la section Bruits de fonctionnement normaux (voir page 47).

ODEUR DANS LA CAISSE.

- Les aliments odorants doivent être couverts ou emballés.
- L'intérieur doit être nettoyé.

AIR CHAUD DANS LE COMPARTIMENT MACHINE.

- Circulation d'air normale pour le condenseur.

VIBRATIONS DE LA CAISSE.

- Caisse pas à niveau.
- Plancher instable.
- Installation incorrecte.

HUMIDITÉ À L'INTÉRIEUR DES CLOISONS DE LA CAISSE.

- Peut se produire en cas de temps chaud et humide lors d'ouvertures de porte fréquentes ou prolongées.
- Porte incorrectement fermée.

HUMIDITÉ EXCESSIVE DANS OU AUTOUR DES TIROIRS CLIMATEZONE™.

- Aliments incorrectement emballés.
- Temps chaud et humide.

PAS DE TEMPÉRATURE AFFICHÉE AU TIROIR CLIMATEZONE™.

- Le réglage « Normal Cold » (Normal) a été choisi.

LA TEMPÉRATURE AFFICHÉE AU TIROIR CLIMATEZONE™ N'EST PAS DANS L'INTERVALLE NORMAL.

- Pour de meilleurs résultats, les commandes du réfrigérateur et du congélateur doivent être laissées aux réglages d'usine (voir page 31).
- Après ouvertures du tiroir, l'ajout d'un nouvel aliment ou le changement des réglages, l'affichage peut varier. La température se stabilise en peu de temps.

TEMPÉRATURE DU COMPARTIMENT RÉFRIGÉRATEUR OU CONGÉLATEUR TROP ÉLEVÉE.

- La commande du réfrigérateur ou du congélateur est réglée à une température trop élevée.
- Ouvertures prolongées des portes.

TEMPÉRATURE DU COMPARTIMENT RÉFRIGÉRATEUR TROP BASSE.

- La commande du réfrigérateur ou du congélateur est réglée à une température trop basse.

LE CONGÉLATEUR NE CONGÈLE PAS CORRECTEMENT.

- Les produits à haute teneur en sucre peuvent ne pas durcir complètement lorsqu'ils sont congelés (crème glacée, jus concentrés, etc.). Ne pas ranger dans la porte.
- Régler la commande du congélateur à une température plus basse.

ÉVAPORATION DES GLAÇONS.

- L'air froid se déplaçant sur les glaçons les fait rétrécir, surtout en cas d'utilisation limitée. Ceci est normal.

LA MACHINE À GLAÇONS AUTOMATIQUE NE FONCTIONNE PAS.

- Levier métallique en position « OFF » (Arrêt).
- Alimentation en eau coupée.
- Pression d'eau trop basse.
- Congélateur à une température trop élevée.
- Installer le filtre ou la dérivation du filtre.

SURFACE AVANT DE LA CAISSE CHAUDE AU TOUCHER.

- La conception spéciale limite la condensation pendant les périodes d'humidité élevée.

LE DISTRIBUTEUR DE GLAÇONS NE FONCTIONNE PAS.

- Glaçon bloqué dans le distributeur.
- La machine à glaçons ne fonctionne pas.
- Interrupteur verrouillé (voir page 38).

LE DISTRIBUTEUR D'EAU NE FONCTIONNE PAS.

- Alimentation d'eau coupée.
- Pression d'eau trop basse.
- Interrupteur verrouillé (voir page 38).
- Installer le filtre ou la dérivation du filtre.

ACCESSOIRES

DES ACCESSOIRES SUPPLÉMENTAIRES SONT DISPONIBLES AUPRÈS DE VOTRE DÉTAILLANT, WWW.JENNAIR.COM OU EN COMPOSANT LE 1-866-459-6298:

Largeur/Modèles	Emplacement	Accessoire	Modèle
Modèles de 48 po (121,9 cm) de largeur : Compartiment réfrigérateur	Système d'étagères	Étagère en verre scellée pour réfrigérateur	CJS483SSWA
		Étagère Elevator pour réfrigérateur	CJS483ESWA
		Tiroir « À la carte » pour réfrigérateur	CJS483STWA
	Système de porte intérieure	Casier laitier pleine largeur	CJS484PDSA
		Bac de porte réglable pour réfrigérateur	CJS484POSA
Modèles de 48 po (121,9 cm) de largeur : Compartiment congélateur	Système d'étagères	Clayette réglable pour congélateur	CJS482SSWA
		Étagère Elevator pour congélateur	CJS482ESWA
		Panier de congélateur « À la carte »	CJS482BKWA
	Système de porte intérieure	Bac de porte réglable pour congélateur	CJS481POSA
		Panier de porte basculant pour congélateur	CJS481TOSA
Modèles de 42 po (106,7 cm) de largeur : Compartiment réfrigérateur	Système d'étagères	Étagère en verre scellée pour réfrigérateur	CJS423SSWA
		Étagère Elevator pour réfrigérateur	CJS423ESWA
		Tiroir « À la carte » pour réfrigérateur	CJS423STWA
	Système de porte intérieure	Casier laitier pleine largeur	CJS424PDSA
		Bac de porte réglable pour réfrigérateur	CJS424POSA
Modèles de 42 po (106,7 cm) de largeur : Compartiment congélateur	Système d'étagères	Clayette réglable pour congélateur	CJS422SSWA
		Étagère Elevator pour congélateur	CJS422ESWA
		Panier de congélateur « À la carte »	CJS422BKWA
	Système de porte intérieure	Bac de porte réglable pour congélateur	CJS421POSA
		Panier de porte basculant pour congélateur	CJS421TOSA
Tous les modèles	Filtre	Cartouche de filtre à eau Puri-Clean	UKF7002AXX
Modèles de 48 po (121,9 cm) et de 42 po (106,7 cm) de largeur : Porte extérieure	Poignées surdimensionnées*	Poignée surdimensionnée à bord argenté	CJSF15EHSA
		Poignée surdimensionnée blanche	CJSF15EHWA
		Poignée surdimensionnée noire	CJSF15EHBA

*Les modèles avec cadre sont livrés avec des poignées pleine largeur. Les nécessaires de poignée surdimensionnée sont disponibles pour permettre un dégagement supplémentaire pour les mains lors du montage de panneaux dont l'épaisseur dépasse ¼ po (6,4 mm).

GARANTIE DE LA SÉRIE JENN-AIR LUXURY™

Garantie complète de trois ans

Pendant **trois (3) ans** à partir de la date d'achat d'origine, toute pièce se révélant défectueuse en usage ménager normal, sera réparée ou remplacée sans frais.

Machine à glaçons – Lorsqu'elle est livrée avec le réfrigérateur, la machine à glaçons sera considérée comme faisant partie intégrante du réfrigérateur en ce qui concerne la garantie.

Garantie limitée de cinq ans –

Principaux éléments du système de réfrigération

Pendant **cinq (5) ans** à partir de la date d'achat d'origine, toute pièce du système de réfrigération scellé (composé du compresseur, de l'évaporateur, du condenseur, du déshydrateur et de la tubulure) se révélant défectueuse en usage ménager normal, sera réparée ou remplacée, au choix du fabricant, sans frais. Les frais de transport et déplacement, le cas échéant, seront à la charge du propriétaire.

Garantie limitée –

Principaux éléments du système de réfrigération

Six à douze ans : Après la cinquième année à partir de la date d'achat d'origine et jusqu'à la fin de la douzième année, le fabricant réparera ou remplacera, à son choix, et sans frais pour les pièces elles-mêmes, toute pièce du système de réfrigération scellé (composé du compresseur, de l'évaporateur, du condenseur, du déshydrateur et de la tubulure) se révélant défectueuse en usage ménager normal, le propriétaire devant assumer tous les autres frais, y compris la main-d'œuvre, le déplacement et le transport.

Garantie limitée – Filtre à eau PuriClean™ : En ce qui concerne la cartouche du filtre à eau, toute pièce de la cartouche du filtre à eau se révélant défectueuse en raison d'un vice de matière ou de fabrication, sera remplacée pendant *une période de trente jours à partir de la date d'achat d'origine*. Il s'agit d'une garantie complète de 30 jours et, au cours de cette période de garantie, nous fournissons également, sans frais, toute la main-d'œuvre et le service à domicile nécessaire au remplacement de la pièce défectueuse.

Veillez noter: Cette garantie complète et les garanties limitées ne s'appliquent qu'à un réfrigérateur situé aux États-Unis ou au Canada. Les réfrigérateurs situés ailleurs ne sont couverts que par les garanties limitées, y compris pour les pièces qui se révéleraient défectueuses les 3 premières années.

Limites de responsabilité

Le garant ne sera responsable d'aucun dommage secondaire ou indirect, y compris perte de produits alimentaires. Certains états ou provinces ne permettent pas l'exclusion ou la limitation des dommages secondaires ou indirects; par conséquent, les limitations ou exclusions ci-dessus peuvent ne pas s'appliquer à votre cas.

Les garanties spécifiques formulées ci-dessus sont les **SEULES** que le fabricant accorde. Cette garantie vous confère des droits juridiques spécifiques et vous pouvez également jouir d'autres droits, variables d'un état à un autre ou d'une province à une autre.

POUR RECEVOIR DES PRESTATIONS DE GARANTIE

Pour localiser une entreprise de service après-vente agréée dans votre région, contactez le détaillant Jenn-Air où le réfrigérateur a été acheté ou encore contactez le service à la clientèle au numéro indiqué ci-dessous. Si les prestations de garantie ne vous donnent pas satisfaction, veuillez appeler ou écrire à:

Maytag Appliances Sales Company

Attn: Jenn-Air CAIR® Center

P.O. Box 2370

Cleveland, TN 37320-2370

É.-U. et CANADA: 1-866-459-6298

1-800-688-2080 Télétype (pour les clients, aux É.-U., présentant un handicap de l'audition ou de l'élocution).

REMARQUE: Lors de toute communication au sujet d'un problème de service après-vente non résolu, veuillez fournir les renseignements suivants :

- a. vos nom, adresse et numéro de téléphone;
- b. numéros de modèle, de série et de révision (se trouvant en haut et à l'avant de l'intérieur du compartiment réfrigérateur);
- c. nom et adresse du détaillant et date d'achat;
- d. description claire du problème rencontré;
- e. preuve d'achat (coupon de caisse).

NE SONT PAS COUVERTS PAR CETTE GARANTIE :

1. Les dommages ou dérangements dus à:
 - a. Mise en service, livraison ou entretien effectués incorrectement.
 - b. Toute réparation, modification, altération et tout réglage non autorisés par le fabricant ou par un prestataire de service après-vente agréé.
 - c. Accidents, mauvaise utilisation ou usage abusif ou déraisonnable.
 - d. Alimentation électrique (tension, intensité) incorrecte.
 - e. Réglage incorrect d'une commande.
2. Les garanties ne peuvent être honorées si les numéros de série d'origine ont été enlevés, modifiés ou ne sont pas facilement lisibles.
3. Ampoules.
4. Appareils achetés aux fins d'usage commercial ou industriel.
5. Les frais de visite d'un prestataire de service ou de service après-vente encourus pour les raisons suivantes:
 - a. Correction d'erreurs de mise en service.
 - b. Initiation de l'utilisateur à l'emploi de l'appareil.
 - c. Transport de l'appareil aux locaux du prestataire de service.
6. Dommages secondaires ou indirects subis par toute personne suite au non-respect de la garantie.

Certains états ou provinces ne permettent pas l'exclusion ou la limitation des dommages secondaires ou indirects; par conséquent, les limitations ou exclusions ci-dessus peuvent ne pas s'appliquer à votre cas.

REMARQUE: Certains systèmes d'eau domestiques à osmose inverse provoquent une baisse de la pression d'eau. Une pression d'eau basse peut affecter le système de distribution d'eau et de glaçons en produisant des glaçons petits ou creux et ralentit le débit d'eau au distributeur. Les problèmes de fonctionnement liés au système d'eau à osmose inverse ne sont pas couverts par la garantie.

Les guides de l'utilisateur, les manuels de service et les catalogues de pièces sont disponibles auprès du service à la clientèle.



GUÍA DEL USUARIO

BIENVENIDA

Le damos la bienvenida y lo felicitamos por la compra de un refrigerador empotrado de la Serie Luxury™ de Jenn-Air®!

Su completa satisfacción es muy importante para nosotros. Para obtener los mejores resultados le sugerimos que lea este material para que se familiarice con los procedimientos apropiados de funcionamiento y mantenimiento.

Si necesita ayuda en el futuro, es conveniente seguir las siguientes instrucciones:

1. Escriba el número completo del modelo y de serie en el espacio provisto a continuación. Estos números se encuentran en una placa situada dentro del compartimiento del refrigerador en la moldura superior.

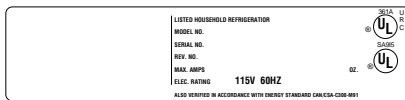

Fecha de Compra _____

Número de Modelo _____

Número de Serie _____

2. **IMPORTANTE:** Guarde esta guía y el recibo de compra en un lugar seguro para referencia futura. Para el servicio bajo garantía es necesario presentar el comprobante de la fecha de compra original.

Si tiene preguntas, por favor llame a:

Jenn Air Customer Assistance
1-866-459-6298 (EE.UU. y Canadá)
(Lunes a Viernes, 8:00 a.m. - 8:00 p.m.
Hora del Este)
Internet: <http://www.jennair.com>

Para información sobre servicio y garantía, vea la página 79.

En nuestro continuo afán de mejorar la calidad de nuestros electrodomésticos, puede que sea necesario modificar el electrodoméstico sin actualizar esta guía.

TABLA DE MATERIAS

Bienvenida.....	53
Instrucciones de Seguridad	54
Instalación.....	55
Compartimiento Mecánico	56
Centro de Control Electrónico	57-58
Refrigerador.....	59
Gavetas ClimateZone™	60-61
Almacenamiento en la Puerta.....	61
Congelador	62
Máquina Automática de Hacer Hielo.....	63
Distribuidor Automático de Hielo y Agua.....	64
Filtro del Agua	65-66
Consejos para la Compra, Almacenamiento y Manipulación de los Alimentos.....	67
Tabla de Selección y Conservación de Verduras.....	68
Tabla de Selección y Conservación de Frutas	69-70
Mantenimiento	71-72
Sonidos Normales del Funcionamiento	73
Cuidado y Limpieza.....	74
Antes de Solicitar Servicio	75
Accesorios.....	76
Garantía	77

INFORMACIÓN SOBRE LAS INSTRUCCIONES DE SEGURIDAD

Las advertencias e instrucciones importantes sobre seguridad que aparecen en este manual no están destinadas a cubrir todas las posibles situaciones y circunstancias que puedan ocurrir. Se debe ejercer sentido común, precaución y cuidado cuando instale, efectúe mantenimiento o cuando use este electrodoméstico.

Siempre póngase en contacto con su distribuidor, representante, agente de servicio o fabricante respecto a problemas o situaciones que usted no comprenda.

RECONOZCA LOS SÍMBOLOS, ADVERTENCIAS O ETIQUETAS DE SEGURIDAD

 **ADVERTENCIA:** Peligros o prácticas no seguras que **PODRÍAN** causar una lesión personal grave o mortal.

 **PRECAUCIÓN:** Peligros o prácticas no seguras que **PODRÍAN** causar una lesión personal menos grave.

CONSERVE ESTAS INSTRUCCIONES

INSTRUCCIONES IMPORTANTES DE SEGURIDAD

⚠ ADVERTENCIA: Cuando utilice el electrodoméstico siempre siga las precauciones básicas, incluyendo las siguientes:

- Use el refrigerador solamente para el propósito que ha sido diseñado.
- Para evitar la posibilidad de peligro debido a choques eléctricos, nunca enchufe el refrigerador en un tomacorriente que no haya sido debidamente puesto a tierra según los códigos eléctricos locales y nacionales. Vea la advertencia ⚠ y las instrucciones de puesta a tierra que se indican a continuación.
- Este refrigerador debe ser instalado debidamente de acuerdo con las instrucciones de instalación.
- Desenchufe el refrigerador antes de la limpieza o cuando reemplace los focos.
- En caso de una falla eléctrica, trate de abrir la puerta lo menos posible. Si la falla eléctrica se prolonga demasiado, proteja los alimentos colocando bloques de hielo seco encima de los paquetes o póngase en contacto con un frigorífico local para guardar temporalmente los alimentos. Los alimentos que se hayan descongelado completamente no deben congelarse de nuevo y deben ser descartados.
- Si el cordón eléctrico se deshilacha o se daña se debe reparar o reemplazar de inmediato. Nunca tire del cordón eléctrico para desenchufar su electrodoméstico.
- No haga funcionar su refrigerador cerca de vapores explosivos.
- No permita que los niños se suban, se cuelguen o se paren en las parrillas de este refrigerador.
- A fin de evitar que el refrigerador se vuelque hacia adelante y para ofrecer mayor estabilidad, se recomienda asegurarlo en su lugar con un dispositivo antivuelco (Vea las instrucciones de instalación que se suministran por separado con este refrigerador).

NOTA:

La tecla de puesta en marcha situada en el refrigerador detiene el enfriamiento y apaga las luces. No corta la alimentación eléctrica al refrigerador. Antes de cambiar los focos o de cualquier otro mantenimiento, es necesario que el interruptor principal que se encuentra en el compartimiento mecánico se coloque en la posición 'OFF' (apagado) o en 'O'.

IMPORTANTE:

Los problemas de atrapamiento y asfixia de los niños no han quedado relegados al pasado. Los refrigeradores desechados o abandonados todavía son peligrosos...aún si se van a dejar allí "solamente por unos días." Si va a descartar su refrigerador antiguo, por favor siga las siguientes instrucciones para ayudar a prevenir accidentes.

- Retire las puertas.
- Deje las parrillas en su lugar de modo que los niños no puedan entrar fácilmente al refrigerador.

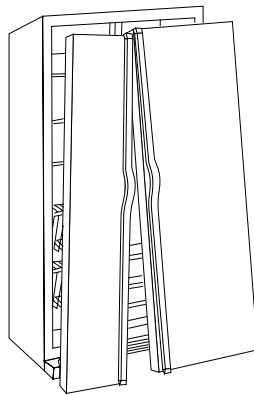

⚠ ADVERTENCIA:

Este electrodoméstico ha sido diseñado para funcionar con una fuente de energía eléctrica de 115 voltios, 15 amperios, 60 Hz. Se recomienda usar un circuito separado y puesto a tierra, exclusivamente para el refrigerador. No use un cable de extensión. No utilice ningún dispositivo que pueda afectar el rendimiento eléctrico de este electrodoméstico.

Este electrodoméstico está equipado con un enchufe de tres clavijas con puesta a tierra como protección contra el posible peligro de sufrir choques eléctricos. Se debe enchufar en un tomacorriente puesto a tierra. Si sólo se dispone de un tomacorriente estándar para enchufe de dos clavijas, el cliente tiene la responsabilidad y obligación de reemplazarlo por un tomacorriente para enchufe de tres clavijas debidamente puesto a tierra. Por ningún motivo corte o retire la tercera clavija (tierra) del cable eléctrico. No use un adaptador. No use un cordón de extensión. No use un disyuntor de pérdida a tierra.

Cordón eléctrico con enchufe de tres clavijas con puesta a tierra

Tomacorriente del tipo con puesta a tierra (se prohíbe el uso de un circuito de pérdida a tierra)

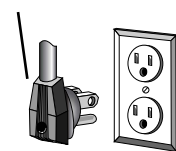

CONSERVE ESTAS INSTRUCCIONES

INSTALACIÓN

Las instrucciones completas para la instalación de este refrigerador se encuentran en las instrucciones de instalación suministradas separadamente.

IMPORTANTE:

- Asegúrese de que el piso debajo del refrigerador esté al mismo nivel con el piso acabado que lo rodea.
- Proteja el acabado del piso con madera contrachapada, cartón u otro material adecuado antes de mover el refrigerador a través del piso.
- Una vez instalado, este refrigerador empotrado no ha sido diseñado para ser movido de lugar. Para información como moverlo, consulte las instrucciones de instalación o llame gratis al 1-866-459-6298.

PANTALLA DE LA LUZ

La pantalla de la luz y el deflector de aire Climate Zone™ se encuentran en la parrilla inferior del refrigerador.

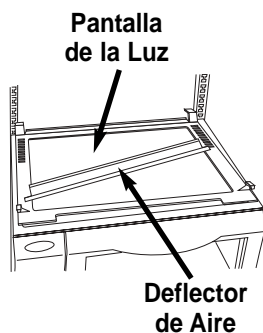

NOTA:

Instale las pantallas de la luz del refrigerador y del congelador de acuerdo con las siguientes instrucciones.

INSTALACION DE LAS PANTALLAS DE LAS LUCES:

1. Coloque los ganchos plásticos en las esquinas traseras de la pantalla sobre los tornillos situados en las paredes laterales.

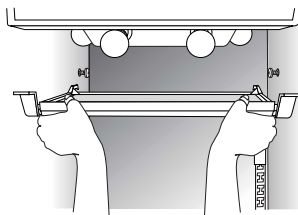

2. Oprimiendo los fiadores delanteros, levante la pantalla hasta la parte inferior del panel de control.
3. Suelte los fiadores de modo que descansen sobre el borde trasero de la parte inferior del panel de control.

DESMONTAJE DE LAS PANTALLAS DE LAS LUCES:

1. Oprima los fiadores situados en la parte delantera del protector.
2. Gire la pantalla hacia abajo.
3. Levante los ganchos plásticos de los tornillos y tire de la pantalla derecho hacia afuera.

DEFLECTOR DE AIRE CLIMATEZONE™

IMPORTANTE:

El deflector de aire debe ser instalado correctamente a fin de asegurar un rendimiento eficiente de las gavetas de almacenamiento ClimateZone™.

INSTALACION:

Coloque las lengüetas situadas en cada extremo del deflector delante de los rieles de soporte de la parrilla y hágalo descender a su lugar.

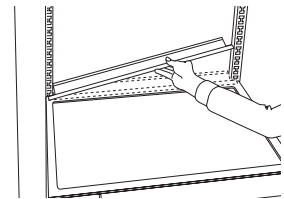

GAVETAS CLIMATEZONE™

Antes de poner en marcha el refrigerador retire el pedazo de espuma de embarque situado en la parte superior de la gaveta ClimateZone™.

RETIRE LOS CLIPS DE EMBARQUE

Su nuevo refrigerador fue empacado cuidadosamente para el embarque. Antes de acomodar las parrillas del refrigerador se deben retirar los clips de empaque de las parrillas, situados en el marco sobre cada una de las parrillas.

Desmontaje: Oprima la parte superior del clip, mueva el clip lateralmente y tirelo derecho hacia afuera.



COMPARTIMIENTO MECÁNICO

El compartimiento mecánico se encuentra en la parte superior del refrigerador. Dentro de este compartimiento se encuentra el

interruptor principal, el filtro del agua, el condensador y un interruptor para cambiar el control electrónico de Fahrenheit a Celsius.

NOTA:

NO retire los pedazos de espuma de la tapa del compartimiento mecánico o del condensador.

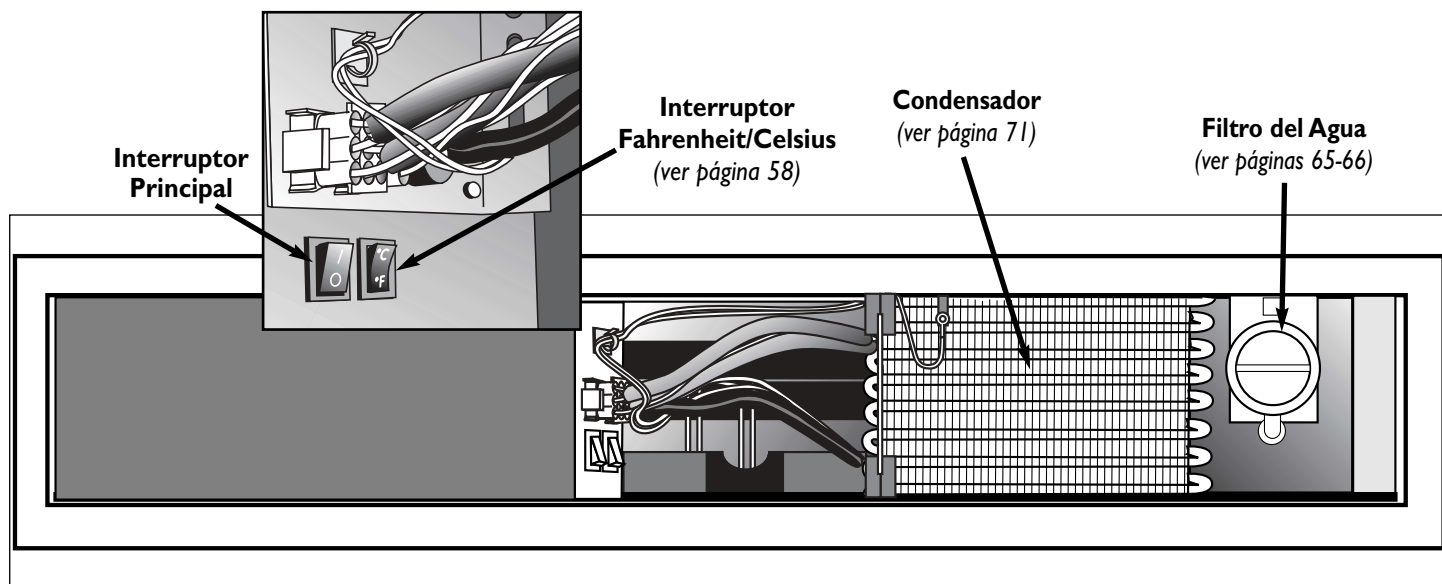

DESMONTAJE DE LA TAPA DEL COMPARTIMIENTO MECANICO:

Sostenga la tapa por los bordes exteriores y levántela, luego sáquela hacia afuera. Coloque la tapa a un lado.

REINSTALACION DE LA TAPA DEL COMPARTIMIENTO MECANICO:

Incline la parte superior de la tapa levemente hacia adelante e inserte el conjunto de ganchos superiores en sus ranuras respectivas.

Continúe insertando el conjunto de ganchos inferiores en sus ranuras respectivas.

Cuando los ganchos estén completamente insertados, la tapa queda firmemente en su lugar.

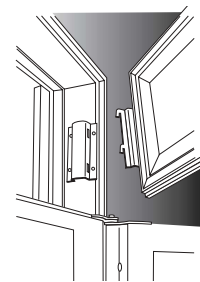

CENTRO DE CONTROL ELECTRÓNICO

El centro de control electrónico se encuentra en la parte superior del compartimiento del refrigerador.

NOTA:

Espere hasta que el refrigerador haya funcionado durante 8-12 horas antes de acomodar los alimentos. Esto asegura temperaturas apropiadas para la conservación de los alimentos.

TECLA DE PUESTA EN MARCHA

Oprima esta tecla para comenzar o detener el enfriamiento y apagar las luces en el refrigerador y en el congelador. Esta tecla no corta la corriente eléctrica al refrigerador.



Para cortar la corriente eléctrica al refrigerador, es necesario girar el interruptor principal a la posición 'OFF' u 'O' [apagado] (ver página 56).

IMPORTANTE:

Usando el interruptor principal, corte toda la alimentación eléctrica hacia el refrigerador cada vez que cambie los focos y cuando realice limpieza o mantenimiento de este refrigerador.

AJUSTE INICIAL DE LA TEMPERATURA

Las temperaturas han sido preajustadas a 37° F (3°C) en el refrigerador y a 0° F (-18° C) en el congelador. El indicador muestra la temperatura media de cada compartimiento, basada en varios puntos de medición dentro del compartimiento.

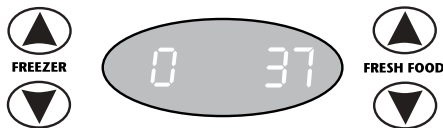

NOTA:

Las temperaturas desplegadas pueden ser diferentes al valor prefijado debido a la frecuencia de apertura de la puerta o durante la descongelación.

NOTA:

Los termómetros colocados en el refrigerador pueden registrar una temperatura ligeramente superior o inferior a la temperatura desplegada en el indicador. Esto es normal pues la temperatura desplegada en el indicador es sólo un promedio.

AJUSTES DE LA TEMPERATURA

- Espere a que la temperatura se establezca durante 24 horas después de colocar los alimentos antes de regular la temperatura.
- El primer toque de la flecha hacia arriba o hacia abajo muestra el valor prefijado actual de la temperatura.
- Los toques subsiguientes de la tecla ▲ elevan el valor prefijado de la temperatura y los toques subsiguientes de la tecla ▼ bajan el valor prefijado de la temperatura.
- El indicador mostrará el nuevo valor prefijado durante aproximadamente tres segundos, luego volverá a la temperatura real que existe en ese momento dentro de ese compartimiento.
- Limite los cambios de temperatura a un grado cada vez. Deje que la nueva temperatura se establezca durante 24 horas antes de hacer un nuevo ajuste.

ALARMA DE LA PUERTA

La alarma de la puerta se activará cuando una de las puertas haya quedado abierta durante 10 minutos continuos. Cuando esto sucede, la luz del compartimiento se apagará y se escuchará una señal sonora cada pocos segundos hasta que se cierre la puerta o se oprima la tecla 'Door Alarm' (Alarma de la Puerta) para desactivar esta función.



- Oprima la tecla 'Door Alarm' para activar la alarma. Se escuchará una señal sonora y se iluminará la tecla 'ON'.

- Oprima nuevamente la tecla 'Door Alarm' para desactivar la alarma.

- Cuando haya sonado la alarma, cierre la puerta para reponer la alarma.

U

- Oprima la tecla 'Door Alarm' para desactivar la alarma. Oprima nuevamente la tecla para reactivar esta función, si se desea.

FILTRO DEL AGUA

- La luz indicadora 'WORKING' (Funcionamiento) se ilumina cuando se ha instalado un filtro de agua. No se ilumina cuando la derivación del filtro está en su lugar (vea en la página 65 la información sobre la instalación del filtro de agua o de la derivación del filtro).



- La luz indicadora 'ORDER' (Ordenar Repuesto) se iluminará cuando un 90% del volumen de agua para el cual ha sido diseñado el filtro, haya pasado a través del filtro.

O

Cuando hayan transcurrido once meses desde que se instaló el filtro.

- La luz indicadora 'REPLACE' (Reemplazo) se ilumina cuando haya pasado a través del filtro el volumen de agua para el cual ha sido diseñado o hayan transcurrido 12 meses desde la instalación del filtro. Se debe instalar inmediatamente un filtro nuevo cuando se ilumine la luz indicadora 'REPLACE'.

Después de que se instale el filtro nuevo, la luz 'WORKING' se iluminará nuevamente. Vea la página 65.

NOTA:

Cuando se cambie el filtro la alimentación eléctrica hacia el refrigerador debe estar **CONECTADA** a fin de que el sistema monitor del filtro pueda reajustarse y retorne la luz indicadora 'WORKING'.

FALLA DE ENERGÍA ELÉCTRICA

Cuando esté activada la función 'Power Interrupt' (Falla de Energía Eléctrica) registrará y desplegará, durante la interrupción de la energía eléctrica, la temperatura más alta que haya tenido el refrigerador y el congelador. Si ocurre una falla eléctrica, el indicador mostrará alternativamente las temperaturas actuales de los compartimientos y las temperaturas más altas que había cuando falló la electricidad.

- Oprima la tecla **'RESET'** (Reponer) para activar esta característica. La tecla **'RESET'** se iluminará.
- Después de una falla o interrupción de la electricidad oprima una vez la tecla **'RESET'** para que se vuelva a desplegar la temperatura actual del compartimiento.
- La tecla **'RESET'** continuará iluminada y activada.
- Si oprime la tecla **'RESET'** por segunda vez esta función se desactivará y la tecla se apagará.

POWER
RESET
INTERRUPT

NOTA:

Los alimentos congelados que se han descongelado totalmente no deben ser vueltos a congelar. Descarte estos artículos. Los alimentos frescos deteriorables que se conservan a más de 40° F (4° C) durante dos horas o más también deben ser descartados.

DESPLIEGUE EN GRADOS FAHRENHEIT O CELSIUS

El control puede ser cambiado para desplegar las temperaturas ya sea en grados Fahrenheit o Celsius.

- Abra el compartimiento mecánico situado en la parte superior del refrigerador (ver página 56).

- Coloque el interruptor en el modo deseado: °C o °F.

Todas las indicaciones de temperatura cambiarán al modo seleccionado, incluyendo el indicador de la gaveta ClimateZone™.

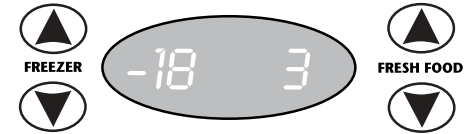

REFRIGERADOR

PARRILLAS

El refrigerador está equipado con parrillas ajustables estándares y/o parrillas Elevator™ (las características pueden variar según el modelo).

Ambos estilos de parrillas están dotados de un borde retenedor de derrames. Además pueden deslizarse hacia afuera para fácil acceso a los artículos guardados en la parte trasera de la parrilla.

Para deslizar hacia afuera, sostenga la parte delantera de la parrilla y tire de ella. Empuje suavemente hacia adentro para volver la parrilla a su posición original.

PARRILLAS AJUSTABLES ESTÁNDARES

DESMONTAJE O AJUSTE:

- Retire todos los artículos que estén sobre la parrilla.
- Levante levemente la parte trasera de la parrilla.
- Tire de la parrilla derecho hacia afuera.

PARA CAMBIAR DE POSICION LA PARRILLA:

- Incline el borde delantero de la parrilla.
- Levante la parte trasera de la parrilla.
- Inserte los ganchos en las aberturas deseadas del marco.
- Deje que la parrilla se acomode en su lugar.
- Asegúrese de que la parrilla esté nivelada y firmemente bloqueada en la parte trasera antes de colocar alimentos sobre ella.

PARRILLA ELEVATOR™

Esta parrilla puede ser subida o bajada sin tener que sacar los alimentos que están en ella.

Para ajustar la altura, tire hacia afuera la perilla de la manivela situada en la parte delantera de la parrilla. Gire la manivela a la derecha para elevar parrilla y a la izquierda para bajar la altura de la parrilla.

DESMONTAJE DE LA PARRILLA PARA LIMPIEZA OCASIONAL:

- Retire todos los alimentos de la parrilla.
- Deslice la parrilla parcialmente hacia afuera.

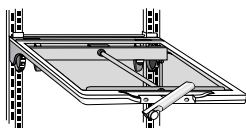

- Oprima las lengüetas ubicadas debajo de los bordes exteriores de la parrilla detrás del soporte delantero y continúe tirando la parrilla hacia afuera hasta que se salga del marco.

REINSTALACION DE LA PARRILLA:

- Alinee la parrilla en las guías del marco.
- Empuje la parrilla completamente hacia atrás. (No es necesario oprimir las lengüetas hacia arriba para la reinstalación).

Durante uso normal, el conjunto del marco de la parrilla Elevator™ NO necesita ser sacado.

En el caso improbable que se necesite sacar el conjunto, es importante que se siga el procedimiento de desmontaje correcto.

DESMONTAJE DEL CONJUNTO DEL MARCO:

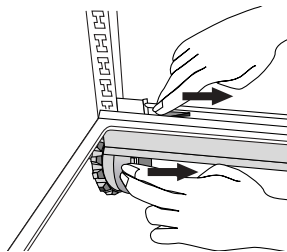

- Retire todos los alimentos de la parrilla.
- Deslice la parrilla hacia adelante aproximadamente dos pulgadas (6 cm). Mueva manualmente los dos pestillos traseros hacia el centro de la parrilla.
- Mientras sujeta la parrilla y el marco desde abajo, levante ligeramente y gire el conjunto aproximadamente 30° para permitir que el mecanismo trasero se salga de los rieles traseros.

El conjunto completo puede entonces ser movido hacia adelante y ser sacado del refrigerador.

Para volver a instalar, invierta el procedimiento de desmontaje. Asegúrese de que la parrilla quede nivelada. Cuando la parrilla deslizable se empuja hacia la parte de atrás, los pestillos traseros volverán a su posición correcta de funcionamiento.

NOTA: Para retirar el conjunto completo del compartimiento que rodea a las gavetas ClimateZone™, consulte la página 71.

GAVETA 'A LA CARTE' PARA EL REFRIGERADOR

DESMONTAJE:

- Tire de la gaveta hacia afuera hasta el tope.
- Incline la gaveta hacia arriba y sáquela hacia afuera.

REINSTALACION:

- Deslice el soporte de la gaveta vacía por el riel hasta que la lengüeta del soporte se deslice debajo del fiador del riel.

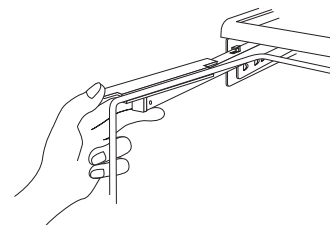

- Sujete el soporte de barra inferior.

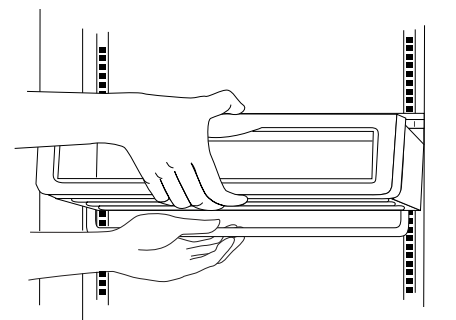

- Incline hacia arriba la parte delantera de la gaveta, deslice la gaveta de vuelta a su lugar (hasta que la barra descansa en la ranura situada en la parte inferior delantera de la gaveta).
- Cierre la gaveta.

DESMONTAJE DEL MARCO DE LA GAVETA DE ALMACENAMIENTO:

- Retire la gaveta.
- Levante ligeramente la parte trasera del marco.
- Tire del marco derecho hacia afuera.

CAMBIO DEL MARCO DE LA GAVETA A OTRO LUGAR:

- Inserte los ganchos traseros en las aberturas deseadas.
- Deje que el marco se acomode en su lugar.
- Asegúrese de que el marco esté nivelado y firmemente bloqueado en la parte trasera antes de colocar de vuelta la gaveta.

GAVETAS DE ALMACENAMIENTO CLIMATEZONE™

Las dos gavetas inferiores en el refrigerador están equipadas con tecnología ClimateZone™. Esta tecnología permite que se pueda controlar en forma exacta la temperatura en cada gaveta para la conservación de carnes, productos agrícolas o productos cítricos.

El control de temperatura electrónico dentro de estas gavetas ofrece temperaturas predeterminadas, basadas en el grupo de alimentos seleccionado. La temperatura real dentro de cada gaveta ClimateZone™ se despliega electrónicamente. Cada ajuste ofrece temperaturas dentro de los límites indicados en la tabla siguiente:

Selección	Valor Predeterminado de la Temperatura	Límite de Despliegue de la Temperatura*
Normal	Ninguno	El despliegue está en blanco
Productos Cítricos	38° F (3° C)	37 - 39° F (3 - 4° C)
Productos Agrícolas	34° F (1° C)	33 - 35° F (1 - 2° C)
Carnes	31° F (-1° C)	30 - 32° F (-1 - 0° C)

*Los factores variables tales como el medio ambiente, aperturas de la gaveta, ajustes de control del refrigerador, etc. pueden afectar el despliegue de la temperatura de la gaveta dejándolo fuera de los límites indicados en la tabla anterior. Esto es normal. Para obtener los mejores resultados, coloque el refrigerador a 37° F (3° C) y el congelador a 0° F (-18° C).

NOTA:

El ajuste 'Normal Cold' (Frio Normal) desactiva la tecnología ClimateZone™, en cuyo caso la gaveta funciona como una gaveta para verduras normal.

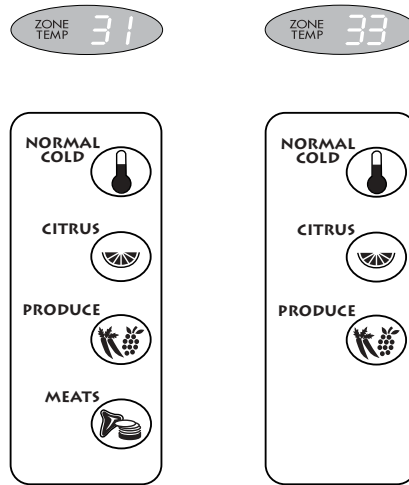

Ajustes de la Gaveta ClimateZone™

El ajuste 'MEATS' (Carnes) se recomienda cuando se guarda carne fresca, carne de ave o pescado. Guarde las carnes en contenedores herméticos o en bolsas selladas para conservar los jugos. Limpie inmediatamente los derrames, luego desinfecte.

Seleccione el ajuste 'PRODUCE' (productos agrícolas) cuando guarde una cantidad variada de frutas frescas y verduras, tales como:

Manzanas	Brócoli
Cebollas Verdes	Espárragos
Nectarinas	Kiwis
Rábanos	Espinaca
Repollo	Apio
Lechuga Romana	Puerro
Zanahorias	Cerezas
Hierbas	Lechuga en bolsa,
Fresas	precortada
Coliflor	ensaladas y
Duraznos	verduras

Seleccione 'CITRUS' (productos cítricos) cuando guarde frutas tales como naranjas, pomelos, limones, limas, piñas, arándanos, sandía y mandarinas.

Las frutas y verduras se pueden guardar sueltas o envueltas sin ser apretadas.

Las frutas con piel tales como las manzanas y uvas no deben ser guardadas en bolsas herméticas o en contenedores cerrados.

NOTAS:

- Después de aperturas prolongadas o frecuentes de las gavetas y/o de colocar artículos en las gavetas, la temperatura desplegada puede aumentar. Esto es normal. La temperatura volverá al ajuste predeterminado en un corto período de tiempo.
- Cuando se guarda carne congelada en el refrigerador para que se descongele, debe colocarse en una fuente con lados o en una bolsa o contenedor sellado o en una parrilla del refrigerador. Las carnes congeladas se descongelan muy lentamente cuando son guardadas en la gaveta ClimateZone™ en el ajuste 'Meats' (Carnes).
- Cuando las gavetas ClimateZone™ son usadas con bastante frecuencia, las superficies exteriores de las gavetas pueden empañarse. Esto es normal. La condensación desaparecerá una vez que la puerta se mantenga cerrada por un período de tiempo.
- Debido a la exactitud y a la ubicación del sistema sensor de la temperatura de las gavetas ClimateZone™, las temperaturas de las gavetas desplegadas digitalmente pueden ser ligeramente diferentes a las temperaturas de las gavetas medidas con termómetros domésticos. Esto es normal.

DESMONTAJE DE LAS GAVETAS CLIMATEZONE™:

- Tire de la gaveta hacia afuera hasta el tope.
- Levante el borde delantero y tire de la gaveta hasta que salga.

REINSTALACION DE LAS GAVETAS CLIMATEZONE™:

- Coloque la gaveta en los rieles laterales.
- Deslice la gaveta hasta que la barra descansa en la ranura situada en la parte inferior delantera del cajón.
- Cierre la gaveta.

GAVETAS DE ALMACENAMIENTO CLIMATEZONE™, CONT.

CONTROL AUTOMÁTICO DE LA HUMEDAD

Las gavetas ClimateZone™ están equipadas con control automático de la humedad, eliminando así la necesidad de controles manuales de la humedad.

Un material* similar a una tela cubre los pequeños respiraderos de aire en el marco de la gaveta sobre el compartimiento de las verduras. Este material controla el flujo de vapor húmedo que sale del compartimiento de las verduras. Si se produce un derrame en el respiradero de aire o en el material tipo tela, limpie con un paño húmedo.

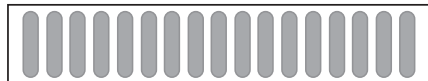

* El sistema de control automático de la humedad consiste en un material único patentado llamado 'Shape Memory Polymer' (Polímero con Memoria de Forma) el cual cuando se lamina con tela, se denomina DIAPLEX. DIAPLEX es fabricado por Mitsubishi.

DIAPLEX
The Intelligent Texture

ALMACENAMIENTO EN LA PUERTA

COMPARTIMIENTOS AJUSTABLES DE LA PUERTA

(Refrigerador y Congelador)

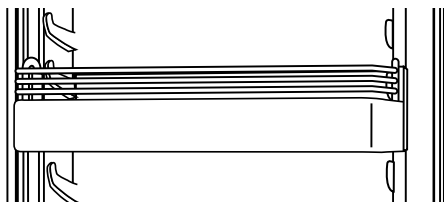

Los compartimientos de la puerta pueden moverse para adaptarse a sus necesidades de almacenamiento.

DESMONTAJE:

- Levante el compartimiento hasta que se salga de los retenes situados en el forro de la puerta.
- Tire del compartimiento derecho hacia afuera.
- Invierta el procedimiento para colocar el compartimiento en otra posición en la puerta.

PRECAUCIÓN:

NO retire los compartimientos desmontables ni el compartimiento de productos lácteos sujetándolos de la moldura de cromo.

COMPARTIMIENTO DE PRODUCTOS LÁCTEOS

(Refrigerador)

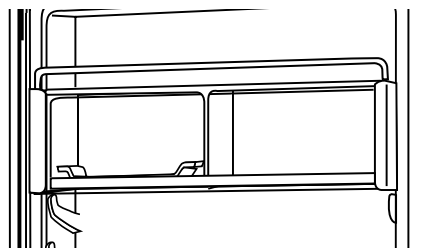

El compartimiento de productos lácteos, diseñado para guardar tales artículos como mantequilla o margarina, puede moverse a otros lugares en la puerta del refrigerador.

PARA CAMBIAR DE LUGAR:

- Levante el compartimiento hasta que se salga de los retenes situados en el forro de la puerta.
- Tire del compartimiento derecho hacia afuera.
- Invierta el procedimiento para asegurar el compartimiento en otra posición en la puerta.

CANASTAS DE LA PUERTA

(Compartimiento del Congelador)

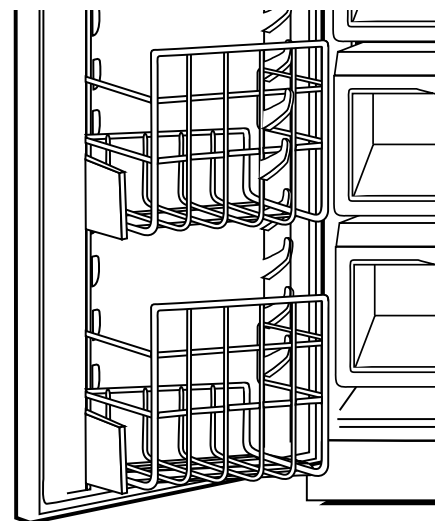

Las canastas de la puerta ofrecen almacenamiento conveniente para aquellos artículos que tienden a moverse o deslizarse, tales como las bolsas de vegetales o de café.

Estas canastas también son ajustables de la misma manera que los compartimientos de la puerta.

CONGELADOR

PARRILLAS DE ALAMBRE AJUSTABLES

DESMONTAJE DE LAS PARRILLAS DE ALAMBRE:

- Retire todos los artículos que estén sobre la parrilla.
- Levante levemente la parte trasera de la parrilla.
- Tire de la parrilla derecho hacia afuera.

PARA CAMBIAR DE POSICION LA PARRILLA:

- Incline el borde delantero de la parrilla.
- Levante la parte trasera de la parrilla.
- Inserte los ganchos en las aberturas deseadas del marco.
- Deje que la parrilla se acomode en su lugar.

Asegúrese de que la parrilla esté nivelada y firmemente bloqueada en la parte trasera antes de colocar alimentos sobre ella.

PARRILLA ELEVATOR™ DEL CONGELADOR

Esta parrilla puede ser subida o bajada sin tener que sacar los alimentos que están en ella.

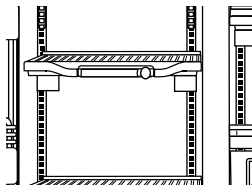

Para ajustar la altura, tire hacia afuera la perilla de la manivela situada en la parte delantera de la parrilla. Gire la manivela a la derecha para elevar parrilla y a la izquierda para bajar la altura de la parrilla.

DESMONTAJE DE LA PARRILLA:

- Retire todos los alimentos de la parrilla.
- Deslice la parrilla hacia afuera hasta el tope.
- Oprima las lengüetas ubicadas debajo de los bordes exteriores de la parrilla detrás del soporte delantero y continúe tirando la parrilla hacia afuera hasta que se salga del marco.

REINSTALACION DE LA PARRILLA:

- Alinee la parrilla en las guías del marco.
- Empuje la parrilla completamente hacia atrás. (No es necesario oprimir las lengüetas hacia arriba para la reinstalación).

Durante uso normal, el conjunto del marco de la parrilla Elevator™ NO necesita ser sacado.

En el caso improbable que se necesite sacar el conjunto, es importante que se siga el procedimiento de desmontaje correcto. Ver página 59.

CANASTAS DE ALAMBRE DEL CONGELADOR

Cuando desee colocar o retirar artículos de una canasta del congelador, tire de la canasta hacia adelante.

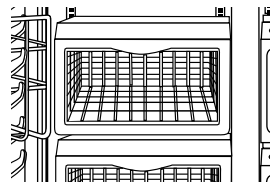

DESMONTAJE:

- Tire de la canasta hasta el tope.
- Incline hacia arriba la parte delantera de la canasta.
- Levántela para sacarla completamente hacia afuera.

REINSTALACION:

- Coloque la canasta en los rieles extendidos.
- Coloque las lengüetas situadas en los lados de la canasta debajo de las lengüetas de los rieles. Las canastas deben quedar planas en los rieles.
- Empuje la canasta hasta el fondo.

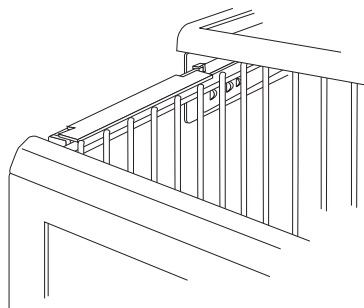

GAVETA DEL HIELO

(Modelos sin Distribuidor)

La máquina automática de hacer hielo mantiene esta gaveta llena con hielo. Para sacar hielo, abra la gaveta.

DESMONTAJE:

- Tire de la gaveta hacia afuera hasta el tope.
- Introduzca la mano en la gaveta y coloque la manecilla de alambre de la máquina de hacer hielo en la posición hacia arriba ('OFF').
- Levante hacia arriba la parte delantera de la gaveta.
- Tire de la gaveta hacia afuera hasta que salga completamente.

REINSTALACION:

- Alinee los lados de la gaveta en los rieles laterales correspondientes.
- Introduzca la mano en la gaveta y coloque la manecilla de alambre de la máquina de hacer hielo hacia abajo en la posición ('ON').
- Empuje la gaveta hacia adentro.

MÁQUINA AUTOMÁTICA DE HACER HIELO

Después de que el refrigerador haya sido conectado al suministro de agua, mueva la manecilla de alambre hacia abajo a la posición ('ON'). La máquina de hacer hielo se llenará con agua cuando el congelador alcance la temperatura correcta. Pueden transcurrir de 8 a 12 horas antes de que la máquina de hacer hielo produzca cubos de hielo usables.

Descarte todos los cubos de hielo producidos durante los primeros dos o tres lotes. Estos cubos de hielo iniciales pueden tener forma irregular, estar descoloridos o contener impurezas provenientes de la nueva tubería de suministro de agua.

Cuando los cubos de hielo son expulsados es normal que varios cubos salgan unidos. Se podrán separar fácilmente. La máquina de hacer hielo continuará haciendo hielo hasta que la cantidad de cubos de hielo producida levante la manecilla de alambre, apagando así la máquina.

Para detener manualmente el funcionamiento de la máquina de hacer hielo, mueva la manecilla de alambre hacia arriba a la posición ('OFF').

Se pueden oír ciertos ruidos cuando la máquina de hacer hielo pasa por los diferentes ciclo de la fabricación del hielo.

- zumbido de la válvula del agua
- circulación del agua a medida que se llena la bandeja
- ruido producido por los cubos de hielo al caer dentro del contenedor vacío.

Si el hielo no se usa con frecuencia, los cubos se opacarán, disminuirán de tamaño, se pegarán y adquirirán mal sabor. Vacíe el depósito de hielo periódicamente y lávelo con agua tibia. Enjuáguelo y séquelo bien.

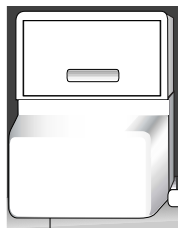

DEPÓSITO DEL HIELO

Para verificar el nivel del hielo o tener acceso al depósito del hielo, levante la puerta del depósito del hielo.

DESMONTAJE DEL DEPOSITO DEL HIELO:

- Apague la máquina de hacer hielo moviendo la manecilla de alambre hacia arriba a la posición 'OFF' (Apagado).
- Sosteniendo el borde superior del depósito del hielo con una mano, sujete el borde inferior del depósito con la otra mano y tire hacia abajo para soltar el pestillo, luego tire del depósito hacia afuera.
- Invierta el procedimiento para reinstalar el depósito del hielo.
- Ponga en funcionamiento la máquina de hacer hielo bajando la manecilla de alambre.

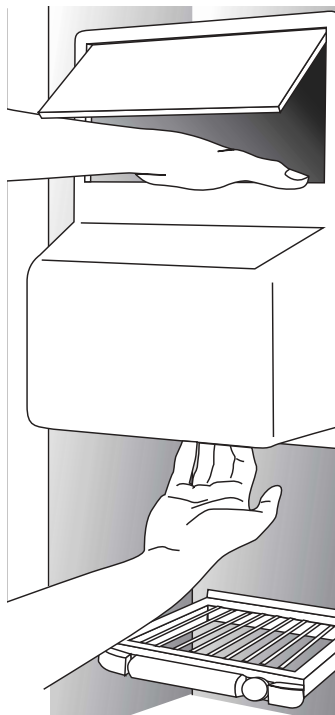

⚠ PRECAUCIÓN:

- No introduzca los dedos o la mano en el mecanismo automático de hacer hielo mientras el refrigerador esté enchufado.
- En raras ocasiones, los cubos de hielo pueden salir descoloridos, mostrando generalmente un color azul verdoso. La causa de esta rara decoloración es una combinación de factores tales como ciertas características del agua local, la plomería de la casa y la acumulación de sales de cobre en la tubería inactiva de suministro de agua que abastece a la máquina de hielo.

El consumo continuo de los cubos descoloridos puede ser perjudicial para la salud. Si observa la mencionada decoloración, descarte los cubos de hielo y póngase en contacto con su compañía de agua local o con la compañía de tratamiento de agua.

NOTA:

NO se deben colocar bebidas ni alimentos en el depósito del hielo para enfriarlos rápidamente. Estos artículos pueden bloquear la manecilla de alambre, afectando el funcionamiento de la máquina de hacer hielo.

DISTRIBUIDOR AUTOMÁTICO DE HIELO Y AGUA (MODELOS SELECTOS)

DISTRIBUCIÓN DE AGUA Y HIELO

NOTAS:

- Cuando use el distribuidor de hielo por primera vez, descarte las primeras dos o tres docenas de cubos de hielo.
- Cuando use el distribuidor de agua por primera vez, oprima el accionador durante diez minutos para purgar el aire de la tubería del agua. Descarte los primeros cinco o seis vasos de agua. Esto asegurará que el agua de beber sea pura y fresca.

Para obtener hielo o agua, coloque un vaso contra la parte superior del accionador y oprima. Mantenga el vaso contra la abertura del hielo para evitar derrames.

Para detener la producción, deje de oprimir el accionador y mantenga el vaso en su posición por unos momentos para recibir los últimos pedazos de hielo o las últimas gotas de agua. La puerta de distribución del hielo permanecerá abierta por un corto período de tiempo. Cuando se cierre, se escuchará un sonido.

TECLAS PARA HIELO MOLIDO, CUBOS Y AGUA

CRUSH



CUBE



WATER



Las teclas de control se encuentran en el panel de control del distribuidor. Para seleccionar la función deseada, pulse la tecla correspondiente. Cuando se oprime cualquiera de estas teclas ellas se iluminan.

LUZ DEL DISTRIBUIDOR

Cuando se oprime el accionador, la luz del distribuidor se ilumina automáticamente. Para encender automáticamente la luz, oprima la tecla .

Para apagar la luz, oprima nuevamente la tecla.

BLOQUEO DEL DISTRIBUIDOR

Para interrumpir la energía eléctrica hacia el distribuidor del agua y del hielo de modo que no pueda ser usado, oprima la tecla  3 veces dentro de 10 segundos.

La tecla de bloqueo se iluminará cuando el distribuidor esté bloqueado. Oprima nuevamente la tecla 3 veces dentro de 10 para desbloquear el servicio de agua y hielo.

BANDEJA PARA DERRAMES

NO vacíe agua en la rejilla de la bandeja para derrames que se encuentra en la parte inferior del distribuidor. Esta es un área para derrames **NO** un desagüe. Los derrames normales pequeños se evaporarán. Los derrames más grandes deben ser limpiados con un paño suave o con una esponja. La rejilla puede deslizarse hacia afuera para la limpieza. Se recomienda limpiar periódicamente el área para derrames para evitar la acumulación de depósitos minerales.

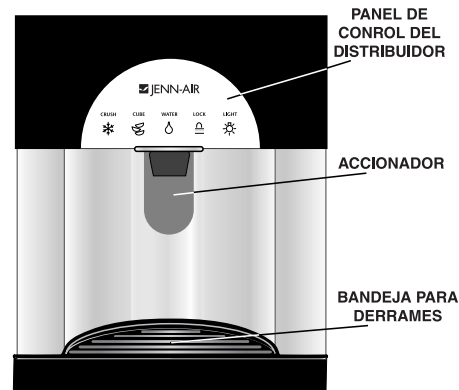

SUGERENCIAS PARA EL DISTRIBUIDOR DE HIELO Y AGUA

- A veces puede que el distribuidor expulse hielo molido cuando se haya seleccionado hielo en cubos. Esto sucede ocasionalmente cuando han pasado accidentalmente unos pocos cubos al triturador.
- Asimismo, cuando se cambia de hielo molido a cubos, puede que se expulse hielo molido en vez de cubos. Esto también puede suceder si en el depósito de almacenamiento hay cubos de tamaño irregular o pedacitos de hielo.
- Si se usa con frecuencia o exclusivamente la opción 'crushed' (hielo molido), seleccione ocasionalmente la opción 'cube' (cubos) para despejar cualquier hielo molido que se pueda haber acumulado en el conducto.
- Se puede observar una pausa leve cuando se expulsa el hielo molido. Esto es normal pues el hielo está siendo enviado al triturador. Los pedazos de hielo molido variarán en tamaño y forma.
- Si el distribuidor de hielo no se usa con frecuencia, los cubos de hielo pueden pegarse unos con otros y puede que sea necesario separarlos quebrándolos o descartarlos.
- No agregue en el depósito hielo que no haya sido producido por la máquina de fabricar hielo. Puede que no se distribuya ni se triture apropiadamente.
- Evite hacer funcionar el distribuidor de hielo en forma continua por más de cinco minutos. Retire del depósito con la mano las cantidades grandes de hielo.
- Evite distribuir hielo directamente en vasos de loza o cristal finos. La presión que se ejerce contra el accionador y el hielo al caer en el vaso pueden trizar o picar los artículos delicados.
- El agua del distribuidor no es tan fría como el agua con hielo. El primero o segundo vaso de agua serán más tibios que los subsiguientes.
- Para evitar salpicaduras, llene primero el vaso con hielo antes de agregar el agua.

FILTRO DEL AGUA

INSTALACIÓN INICIAL DEL CARTUCHO FILTRANTE

El filtro del agua se instala en el compartimiento mecánico en la parte superior del refrigerador.

Su refrigerador fue entregado de la fábrica con una derivación de filtro. Si usted no instaló el filtro cuando el refrigerador fue instalado, puede encontrar el cartucho filtrante empacado dentro del refrigerador. Puede ser fácilmente instalado sin tener que usar piezas adicionales, ni tornillos o sujetadores.

Si su hogar está equipado con un sistema de tratamiento de agua por osmosis inversa, no es necesario instalar este filtro adicional. La derivación de filtro debe quedar en su lugar.

IMPORTANTE:

- Para que funcione el sistema monitor del filtro de agua, es necesario que la energía eléctrica hacia el refrigerador esté **CONECTADA** cuando se instala el nuevo filtro.

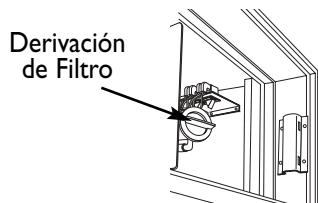

1. Retire la tapa del compartimiento mecánico (ver página 56).
2. Gire $\frac{1}{4}$ de vuelta a la derecha la tapa de la derivación de filtro para desengancharla. Retire la derivación de filtro del dispositivo de soporte del filtro.

NOTAS:

- La derivación de filtro o el filtro del agua deben estar instalados para que la máquina de fabricar hielo distribuya agua o hielo.
- **NO** descarte la derivación de filtro. Guárdela para uso futuro, en caso de que usted decida usar el distribuidor de agua y hielo sin un filtro.

3. Saque cuidadosamente el filtro de su empaque.
4. Retire la tapa roja del filtro.
5. Lubrique la junta anular con aceite vegetal comestible.
6. Alinee las lengüetas del cartucho para que pueda ser insertado en la cabeza del filtro. Gire el cartucho $\frac{1}{4}$ de vuelta a la derecha hasta el tope para bloquearlo en su lugar.
7. Haga salir agua por el distribuidor durante 10 minutos para excusar cualquier partícula suelta que pueda haber.
8. Verifique cuidadosamente si hay escapes.

REEMPLAZO DEL CARTUCHO FILTRANTE

1. Gire $\frac{1}{4}$ de vuelta a la derecha el cartucho filtrante para desengancharlo de la cabeza. Gire con cuidado hasta que el cartucho se salga de la cabeza, pero **NO** tire del cartucho.
2. Saque cuidadosamente el filtro de repuesto de su empaque.
3. Siga desde el paso 4 al 8 de la sección Instalación Inicial del Cartucho Filtrante.

NOTA:

La duración del filtro puede ser afectada si hay condiciones anormales del agua o incidentes extraordinarios tales como inundaciones de bocas de incendio, reparación de depósitos municipales o condiciones variables del agua local.

PERÍODOS DE NO USO

Si el refrigerador ha estado fuera de uso o no se ha usado el distribuidor de agua y hielo por más de 2 semanas, es necesario reemplazar el filtro cuando el refrigerador sea puesto en servicio nuevamente.

AVISOS ESPECIALES

Es esencial que los requerimientos de funcionamiento, mantenimiento y reemplazo del filtro sean realizados como hayan sido programados. Este producto es para uso con agua fría solamente.

No use con agua que sea microbiológicamente peligrosa o de calidad desconocida sin haberla desinfectado de manera adecuada antes o después de pasar por el sistema. Los sistemas certificados para reducción de quistes pueden ser usados en agua desinfectada que pueda contener quistes filtrables.

Para su conocimiento y seguridad, se recomienda que la calidad de su agua sea probada periódicamente.

Los contaminantes u otras substancias elimina o reduce este sistema de tratamiento de agua no están necesariamente presentes en su agua. La conexión del agua de alimentación debe estar de acuerdo con los reglamentos de fontanería aplicables.

NOTA:

Un cartucho filtrante recientemente instalado puede causar que el agua salpique temporalmente del distribuidor.

CARTUCHOS FILTRANTES DE REPUESTO

Para obtener cartuchos filtrantes de repuesto o para reparaciones, póngase en contacto con su distribuidor local o con Maytag Appliances Sales Company, Jenn-Air Customer Assistance llamando al 1-866-459-6298 (EE.UU. y Canadá)

Número de Modelo del Filtro de Repuesto:

UKF7002AXX - Sabor, olor, cloro, quistes y plomo

El filtro de agua PuriClean™ es fabricado para Maytag Appliances por:

Cuno Incorporated
400 Research Parkway
Meriden, CT 06450

Medida del Caudal: 0,5 gpm (1,9 L)
Temp. Mín. de Oper.: 33° F (0,6° C)
Temp. Máx. de Oper.: 100° F (38° C)
Presión Mín. de Oper.: 30 lbs/pulg.2 (207 Kpa)
Presión Máx. de Oper.: 125 lbs/pulg.2 (862 Kpa)

El filtro indicado a continuación ha sido probado y certificado de acuerdo con NSF International bajo las Normas 42 y 53 de ANSI/NSF para reducción de las siguientes impurezas:



UKF7002AXX

Sabor/Olor	Sí
Cloro Clase I, Norma 42	Sí
Turbiedad, Norma 53	Sí
Partículas, Norma 42	Sí (Clase I)
Quistes, Norma 53	Sí
Plomo, Norma 53	Sí
Capacidad	416 galones (1574 L)
Función	Químico/ Mecánico

Ver la Ficha Técnica del producto para obtener mayor información sobre los filtros.

Estado de California
Departamento de Servicios de la Salud

Dispositivo de Tratamiento de Agua Número de Certificado

99 - 1408

Fecha de Emisión: 14 de Diciembre de 1999

Designación de Marca Registrada/Modelo

Maytag PuriClean UKF 7002 AXX

Elementos de Repuesto

UKF 7002 AXX

Fabricante: Cuno, Inc.

El (Los) dispositivo(s) de tratamiento de agua indicado(s) en este certificado cumple(n) los requisitos de prueba en conformidad con la Sección 116830 del Código de Salud y Seguridad para los siguientes contaminantes relacionados con la salud:

Contaminantes Microbiológicos y Turbiedad

Quistes (protozoarios)
Turbiedad

Contaminantes Inorgánicos/Radiológicos

Plomo

Contaminantes Orgánicos

Ninguno

Capacidad Nominal: 416 galones

Medida del Caudal: 0,5 gpm

No use con agua que sea microbiológicamente peligrosa o de calidad desconocida a excepción de que los sistemas calificados para reducción de quistes pueden ser usados en agua que contenga quistes.

CONSEJOS PARA LA COMPRA, CONSERVACIÓN Y MANIPULACIÓN DE ALIMENTOS

TEMPERATURA

El refrigerador debe mantenerse dentro de los límites de 34° F (1° C) - 38° F (3° C) según sea su preferencia.

El compartimiento del congelador debe mantenerse a 0° F (-18° C) o menos.

El mejor enfriamiento se logra cuando el aire circula libremente alrededor de los alimentos. No llene demasiado las parrillas del refrigerador.

HUEVOS Y PRODUCTOS LÁCTEOS

Guarde los huevos en la parrilla del refrigerador en la caja de cartón original.

Mantenga los huevos refrigerados enteros hasta que estén listos para usarlos. No los deje que se calienten a temperatura ambiente antes de cocinarlos.

No use huevos que estén quebrados.

No compre huevos que estén siendo vendidos de un estante y que no estén refrigerados.

Verifique las fechas de frescura impresas en los envases de los productos lácteos.

Refrigere los productos lácteos inmediatamente después de comprarlos y después de cada uso.

Cierre herméticamente las cajas de cartón después de usar para evitar que penetre aire y olores de otros alimentos.

Ocasionalmente se producirá moho en la superficie de los quesos duros (Suizo, Cheddar, Parmesano, etc.). Recorte por lo menos una pulgada alrededor y debajo del área afectada, manteniendo el cuchillo alejado del moho mismo.

Si el queso suave, el requesón, las rebanadas de queso u otros alimentos con queso desarrollan moho no los guarde, descártelos.

CARNES FRESCAS DE VACUNO Y DE AVE

Deje la carne de vacuno y de ave en sus envases originales antes de usar (la manipulación continua puede introducir bacterias en el producto).

Guarde algunas carnes crudas en paquetes sellados para evitar escapes y posible contaminación con otros alimentos y superficies.

Si no va a congelar las carnes frescas, guárdelas en la gaveta ClimateZone™ y use el ajuste 'Meats' (Carnes).

Verifique y observe todas las fechas de expiración de los artículos deteriorables que sean precocinados o listos para servir.

SOBRAS

Refrigere o congele las sobras inmediatamente. Nunca se deben dejar los alimentos deteriorables fuera del refrigerador a temperatura ambiente por más de 2 horas.

Guarde las sobras en contenedores limpios, no hondos y herméticamente sellados. El núcleo de los pedazos de carne grandes y densos o las ollas de sopas y estofados hondos se demoran más en llegar a una temperatura de conservación segura. En los contenedores bajos los alimentos se enfrían bien más rápidamente. Corte los pedazos de carne en rebanadas de 3 pulgadas (8 cm) o menos y deshuese la carne de ave antes de refrigerarla. Divida las sopas y estofados en contenedores más pequeños.

Cuando vuelva a usar las sobras, caliéntelas bien. Caliente las salsas y sopas rápidamente y déjelas hervir por lo menos durante un minuto. Caliente las otras sobras a 165° F (74° C).

FRUTAS Y VERDURAS FRESCAS

Guarde en la gaveta ClimateZone™ en el ajuste apropiado (Productos Agrícolas o Cítricos, ver página 60).

Separe los productos agrícolas frescos antes de guardarlos y use primero los que estén magullados o suaves. Descarte aquellos que muestran señales de deterioro.

Manipule con cuidado los productos agrícolas frescos. Aún una pequeña magulladura puede provocar deterioro y causar pérdida prematura de la calidad.

Envuelva los alimentos que producen olores tales como las cebollas y el repollo.

No corte ni lave las frutas y verduras frescas hasta que no estén listas para ser usadas. El lavado puede quitar la protección natural y al cortarlas se inicia la fermentación. Ambos factores pueden tener un efecto negativo en la duración de los productos.

Lave todas las frutas y verduras frescas al momento de usarlas, aún aquellas que tienen cáscara que no va a ser comida. Esto evita que penetren bacterias del exterior al interior comestible durante el corte.

CONSERVACIÓN DE ALIMENTOS CONGELADOS

No vuelva a congelar los artículos que se hayan descongelado completamente.

El congelador funcionará mejor cuando esté lleno de alimentos. Si no hay suficientes alimentos para llenar por lo menos $\frac{2}{3}$ del congelador, use bolsas de hielo o cajas de cartón de leche llenas con agua para que el congelador quede lleno hasta tal capacidad.

TABLA DE SELECCIÓN Y CONSERVACIÓN DE VERDURAS

VERDURAS FRESCAS	SELECCIÓN	CONSERVACIÓN
Achicoria Roja	Elija cabezas bien formadas y compactas. Las hojas deben ser de color marrón rojizo oscuro con venas blancas.	Guarde en la gaveta ClimateZone™ en el ajuste 'Produce' (Productos Agrícolas).
Alcachofas	Seleccionar cabezas apretadas y compactas que se sientan pesadas para su tamaño. Evite las que estén mustias, con moho o leñosas.	Guarde en la gaveta ClimateZone™ en el ajuste 'Produce' (Productos Agrícolas).
Betabeles	Seleccionar betabeles de tamaño pequeño o mediano con piel firme y suave. Los tallos deben ser tiernos y frescos.	Retire los tallos para guardarlos. Guarde en la gaveta ClimateZone™ en el ajuste 'Produce' (Productos Agrícolas).
Bok Choy	Busque los tallos limpios y tiernos con hojas de apariencia fresca. Evite el producto que esté marchito o amarillento.	Guarde en la gaveta ClimateZone™ en el ajuste 'Produce' (Productos Agrícolas).
Bretones	Los bretones (coles) de buena calidad deben ser de color brillante con textura tierna. Evite los que estén limosos o descoloridos.	Guarde en la gaveta ClimateZone™ en el ajuste 'Produce' (Productos Agrícolas).
Brócoli	Los capullos deben ser de color bien verde, firmes y estar bien apretados. Las hojas deben ser brillantes y no marchitas.	Guarde en la gaveta ClimateZone™ en el ajuste 'Produce' (Productos Agrícolas).
Coles de Bruselas	Seleccionar cabezas redondas y pequeñas con hojas compactas de color verde oscuro. Evite las que estén esponjosas, mustias o amarillas.	Manipule lo menos posible y use tan pronto como sea posible. Guarde en la gaveta ClimateZone™ en el ajuste 'Produce' (Productos Agrícolas).
Coliflor	Escoja las coliflores que sean de color blanco cremoso con capullos compactos. Las hojas que las envuelven deben ser color verde brillantes y estar firmemente adheridas.	Guarde en la gaveta ClimateZone™ en el ajuste 'Produce' (Productos Agrícolas).
Champiñones	Los champiñones deben ser rollizos, firmes y sin manchas.	Guarde en el contenedor original, no guarde en bolsas plásticas. Guarde en la gaveta ClimateZone™ en el ajuste 'Produce' (Productos Agrícolas).
Espárragos	Seleccionar tallos firmes y derechos con puntas compactas.	Envuelva los extremos de los tallos en papel de toallas. Guarde en la gaveta ClimateZone™ en el ajuste 'Produce' (Productos Agrícolas).
Espinaca	Busque aquella que sea de color verde profundo. Evite la espinaca que esté amarillenta, marchita o que tenga tallos largos.	Guarde en la gaveta ClimateZone™ en el ajuste 'Produce' (Productos Agrícolas).
Lechuga: Boston/Bib, lechuga repollo, romana	Evite las hojas que aparecen marchitas, descoloridas, secas o transparentes. Evite las cabezas con marcas negras (es normal un poco de color marrón debido a los procesos que ocurren después de la cosecha).	Guarde en la gaveta ClimateZone™ en el ajuste 'Produce' (Productos Agrícolas).
Maíz	Busque el que tenga hojas verde brillantes y húmedas y que al abrirlas revelen corridas de granos bien llenos y uniformes. Cuando se pinchan, los granos deben salpicar jugo.	Guarde en la gaveta ClimateZone™ en el ajuste 'Produce' (Productos Agrícolas). Use tan pronto como sea posible.
Mezclas de verduras recién cortadas y para ensaladas	Las verduras deben ser de colores brillantes. Evite los productos que estén mustios o limosos. Evite los contenedores que estén perforados. Observe las fechas de vencimiento de venta o de uso.	Manténgalas frías en la gaveta ClimateZone™ en el ajuste 'Produce' (Productos Agrícolas).
Puerros	Elija puerros de tamaños más pequeños con la base relativamente derecha (no abulbadas).	Guárdelos lejos de los alimentos que absorben olores. Guarde en la gaveta ClimateZone™ en el ajuste 'Produce' (Productos Agrícolas).
Rábanos	Busque aquellos que sean de color brillante, con raíces bien formadas y carne blanca y tierna. Los tallos deben ser verdes y frescos.	Guarde en la gaveta ClimateZone™ en el ajuste 'Produce' (Productos Agrícolas).
Zanahorias	Zanahorias firmes, bien formadas y suaves. Evite las que estén flexibles o mustias.	Recorte los tallos bien cerca. Guarde en la gaveta ClimateZone™ en el ajuste 'Produce' (Productos Agrícolas).

TABLA DE SELECCIÓN Y CONSERVACIÓN DE FRUTAS

FRUTAS FRESCAS	SELECCIÓN	CONSERVACIÓN
Arándano Agrio	Seleccionar los arándanos agrios que sean firmes y de buen color. Evite los que estén marchitos o blandos.	Guarde en la gaveta ClimateZone™ en el ajuste 'Citrus' (Productos Cítricos).
Bayas: Moras Arándanos Frambuesas Frutillas/Fresas	Las bayas de buena calidad deben estar secas, limpias, rollizas y de buen color. Moras: No deben tener adherido el sombrerete. Arándanos: Deben tener un color plateado brillante. Fresas: Los sombreretes deben estar frescos, verdes e intactos.	Guarde en la gaveta ClimateZone™ en el ajuste 'Produce' (Productos Agrícolas). Guarde en la caja ventilada original.
Cantalupo/Melón:	El cantalupo no madurará después de la cosecha. Seleccione aquellos que sean pesados para su tamaño, que sean simétricos y tengan una fragancia suave. La nervadura debe ser gruesa con un color dorado de fondo, no verde. El extremo del tallo debe ser un poco blando.	Si no está cortado guardar sobre la mesada. Después de cortarlo, guarde en la gaveta ClimateZone™ en el ajuste 'Produce' (Productos Agrícolas).
Cerezas/Guindas	Las cerezas deben ser rollizas con pieles firmes de color brillante y tallos verdes.	Guarde en la gaveta ClimateZone™ en el ajuste 'Produce' (Productos Agrícolas).
Ciruelas	Seleccionar aquellas que tenga color completo, que sean suaves, rollizas y relativamente firmes. Evite las ciruelas cuya piel está rota o que estén mustias.	Deje madurar a temperatura ambiente y luego guarde en la gaveta ClimateZone™ en el ajuste 'Produce' (Productos Agrícolas).
Damascos/Albaricoques	Seleccionar los damascos que sean rollizos, relativamente firmes y de color dorado o naranja oscuro. Evite los que tengan puntos suaves o muy blandos o si son de color amarillo pálido o amarillo verdoso.	Deje madurar a temperatura ambiente. Cuando estén maduros, guarde en la gaveta ClimateZone™ en el ajuste 'Produce' (Productos Agrícolas).
Duraznos/Melocotones	Evite los duraznos (melocotones) que muestren estar verdes, muy duros o cuya piel esté arrugada. La piel debe tener un color de fondo que sea crema o amarillento.	Deje madurar a temperatura ambiente, luego guarde en la gaveta ClimateZone™ en el ajuste 'Produce' (Productos Agrícolas).
Kiwis	Los kiwis de buena calidad son rollizos sin arrugas ni señales de daño exterior.	Guarde en la gaveta ClimateZone™ en el ajuste 'Produce' (Productos Agrícolas).
Limonos y Limas	Elija la fruta que sea firme y pesada para su tamaño.	Guarde en la gaveta ClimateZone™ en el ajuste 'Citrus' (Productos Cítricos).
Mangos	Elija aquellos que no tengan magulladuras y manchas. Los mangos que están maduros son relativamente más blandos.	Guarde a temperatura ambiente.
Manzanas	Busque manzanas que sean firmes, de piel suave y buen color. La presencia de una escaldadura, que es una mancha seca de color marrón en la piel no afecta el sabor. Manipule con cuidado para evitar magulladuras y daño de la piel.	Guarde en la gaveta ClimateZone™ en el ajuste 'Produce' (Productos Agrícolas).
Naranjas	Seleccionar la fruta que sea pesada para su tamaño. Evite la que tenga puntos blandos o moho blanco en los extremos. Es normal que las naranjas maduras tengan un leve color verdoso.	Mantenga las naranjas separadas de los alimentos que absorben olores tales como queso o mantequilla. Guarde en la gaveta ClimateZone™ en el ajuste 'Citrus' (Productos Cítricos).
Nectarinos	Busque los que sean de color amarillo anaranjado entre áreas de rojo, sin nada de verde. La piel debe ser suave y sin manchas.	Deje madurar a temperatura ambiente luego guarde en la gaveta ClimateZone™ en el ajuste 'Produce' (Productos Agrícolas).
Papayas	Las papayas deben ser firmes con la piel sin manchas, sin importar cual sea el grado de madurez.	Guarde a temperatura ambiente. Una papaya está lista para comerla cuando aproximadamente $\frac{3}{4}$ de la cáscara es de color amarillo o amarillo anaranjado y es blanda cuando se aprieta suavemente en la palma de la mano.

continúa...

FRUTAS FRESCAS	SELECCIÓN	CONSERVACIÓN
Peras	Seleccionar las peras que sean firmes y sin manchas.	Deje madurar a temperatura ambiente, luego guarde en la gaveta ClimateZone™ en el ajuste 'Produce' (Productos Agrícolas).
Piña/Ananá	La piña (ananá) debe ser tomada de la planta cuando está madura pues no madurará fuera de la planta. Seleccione las que tengan hojas verdes y aroma dulce. Evite las que tengan puntos blandos u olor a fermento.	Guarde en la gaveta ClimateZone™ en el ajuste 'Citrus' (Productos Cítricos).
Pomelo/Toronja	Elija aquellos que sean pesados para su tamaño y que sean planos en ambos extremos.	Guarde en la gaveta ClimateZone™ en el ajuste 'Citrus' (Productos Cítricos).
Sandía	La sandía debe estar madura cuando se compra. No maduran después de la cosecha. Una sandía que ha sido cosechada ya madura se caracteriza por tener la cáscara opaca, tallo seco y un color amarillo en el lado inferior donde tocaba el suelo. Una sandía madura también producirá un sonido hueco al golpearla con la mano. Si la cáscara es brillante y blanca, verde claro o amarillo claro por el lado inferior, significa que no está madura.	Si no está cortada guardar sobre la mesada. Después de cortarla, guarde en la gaveta ClimateZone™ en el ajuste 'Citrus' (Productos Cítricos).
Tangerinas, Tangelos	Busque aquella fruta que sea pesada para su tamaño. Evite las que tengan puntos blandos, puntos mojados o moho.	Guarde en la gaveta ClimateZone™ en el ajuste 'Citrus' (Productos Cítricos).
Tomates	Los tomates deben tener la cáscara brillante y la pulpa firme. Evite aquellos que estén blandos, que carezcan de color o que tengan manchas o grietas de crecimiento.	Guarde a temperatura ambiente. Las temperaturas refrigeradas afectan el sabor y la textura del tomate.
Uvas	Seleccione las uvas que sean rollizas y que estén firmemente adheridas a tallos verdes flexibles.	Guarde en la gaveta ClimateZone™ en el ajuste 'Produce' (Productos Agrícolas). No las guarde en contenedores herméticos.

MANTENIMIENTO

CONDENSADOR

Se recomienda limpiar el condensador cada 3-6 meses.

PARA LIMPIAR:

- Retire la tapa del compartimiento mecánico (ver página 56).
- Corte la alimentación eléctrica al refrigerador usando el interruptor principal.

NOTA:

Al cortar la electricidad en el panel de control interior del refrigerador solamente detiene el enfriamiento en ambos compartimientos. **NO** se corta la alimentación eléctrica al refrigerador.

- Use la escobilla auxiliar de una aspiradora para soltar el polvo y las pelusas de las aletas del condensador. Aspire para sacar la suciedad.
- Después de la limpieza, vuelva a colocar el interruptor principal en la posición 'ON' (Encendido).
- Vuelva a colocar la tapa del compartimiento mecánico.

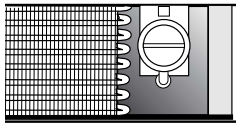

REEMPLAZO DEL FOCO

PARTE SUPERIOR DEL REFRIGERADOR Y DEL CONGELADOR

Existen focos en la parte superior de cada compartimiento.

⚠️ ADVERTENCIA:

Siempre recuerde que debe cortar ("O") la electricidad hacia el refrigerador y usar guantes cuando cambie los focos.

DESMONTAJE DEL FOCO SUPERIOR EN AMBOS COMPARTIMIENTOS:

- Oprima con los dedos las lengüetas situadas detrás del panel de control electrónico situado en la parte superior del compartimiento.
- Baje la pantalla de la luz.
- Reemplace el (los) foco(s) fundidos con foco(s) estándar para electrodomésticos A15 de 40 watts. Disponibles de su distribuidor (número de repuesto 31956).
- Después de colocar el (los) foco(s), empuje la pantalla de la luz nuevamente a su lugar original.

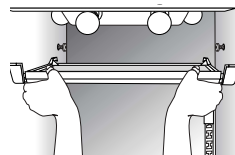
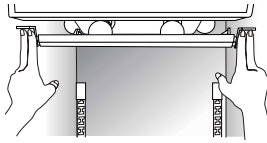

PARTE INFERIOR DEL REFRIGERADOR

Detrás de la gaveta ClimateZone™ hay un foco T8 de 40 watts. Los repuestos para este foco están disponibles de su distribuidor (número de repuesto MCS 61008236).

IMPORTANTE:

- A fin de evitar que se dañen las gavetas ClimateZone™, se debe cortar la electricidad con el interruptor principal (ver página 55) antes de cambiar el foco.

REEMPLAZO DEL FOCO SITUADO DETRAS DE LA GAVETA CLIMATEZONE™ SUPERIOR:

- Corte la electricidad hacia el refrigerador con el interruptor principal situado en el compartimiento mecánico (ver página 56).
- Retire todos los alimentos de la gaveta ClimateZone™.

- Retire el deflector de aire ClimateZone™ situado en la parte trasera del refrigerador.
- Levante y retire la parrilla de vidrio.

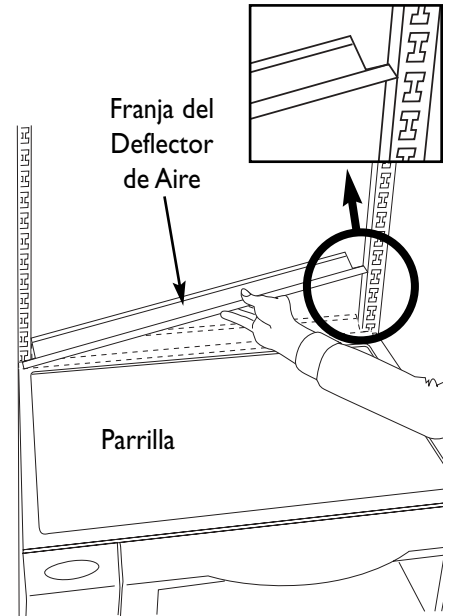

- Después de sacar la parrilla, se pueden ver 2 tornillos detrás de la gaveta. Usando un destornillador de 1/4" de punta hexagonal, retire estos tornillos.

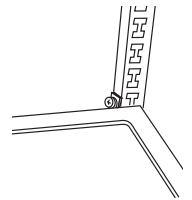

- Deslice el conjunto del compartimiento hacia adelante.
- Destornille el foco y reemplácelo con un foco T8 de 40 watts.
- Deslice el conjunto nuevamente hacia atrás a su lugar original. Alinee los agujeros de los tornillos, asegurándose de que los conductos del aire estén alineados. Vuelva a colocar los dos tornillos. Vuelva a colocar la parrilla en su lugar y el deflector de aire. Vuelva a insertar la gaveta en el compartimiento.
- Conecte la electricidad hacia el refrigerador con el interruptor principal.

IMPORTANTE:

- **No** retire el pedazo de espuma situado entre las gavetas ClimateZone™.

REEMPLAZO DEL FOCO SITUADO DETRAS DE LA GAVETA CLIMATEZONE™ INFERIOR:

- Corte la electricidad (“O”) hacia el refrigerador con el interruptor principal situado en el compartimiento mecánico (ver página 56).
 - Retire todos los alimentos de la gaveta ClimateZone™.
 - Retire el deflector de aire ClimateZone™ situado en la parte trasera del refrigerador, arriba del compartimiento ClimateZone™ superior.
 - Levante y retire la parrilla de vidrio.
 - Después de sacar la parrilla, se pueden ver 2 tornillos detrás de la gaveta. Usando un destornillador de ¼" de punta hexagonal, retire estos tornillos.
 - Deslice el conjunto del compartimiento superior hacia adelante.
 - Desconecte los cordones eléctricos del enchufe oprimiendo las lengüetas y separando suavemente. Retire el conjunto completamente hacia afuera y deje a un lado.
 - Retire los tornillos de cabeza hexagonal situados detrás del compartimiento inferior:
- Deslice el compartimiento inferior hacia adelante.
 - Destornille el foco y reemplácelo con un foco T8 de 40 watts.
 - Deslice el conjunto nuevamente hacia atrás a su lugar original. Alinee los agujeros de los tornillos. Vuelva a colocar los dos tornillos.
 - Levante el conjunto superior y colóquelo nuevamente en su lugar dejando suficiente espacio para poder alcanzar los cordones eléctricos. Para volver a conectar los cordones del conjunto superior, alinee los bornes debidamente pareados y coloque juntos ambos cordones.
 - Empuje el conjunto de nuevo a su lugar original y alinee los agujeros de los tornillos. Vuelva a colocar los dos tornillos y después vuelva a colocar la parrilla de vidrio en su lugar. Coloque nuevamente la franja del deflector de aire.
 - Vuelva a colocar las gavetas.
 - Conecte la electricidad hacia el refrigerador con el interruptor principal.

IMPORTANTE:

- **No** retire el pedazo de espuma situado entre las gavetas ClimateZone™.

PARTE INFERIOR DEL CONGELADOR

- Corte la electricidad (“O”) hacia el refrigerador con el interruptor principal situado en el compartimiento mecánico (ver página 56).
- Retire la canasta del congelador o el depósito del hielo que se encuentra en frente de la luz (modelos selectos).
- Usando un destornillador phillips, retire el tornillo de montaje de la pantalla de la luz.
- Destornille el foco y reemplácelo con un foco de electrodoméstico T8 de 40 watts.
- Vuelva a instalar la pantalla de la luz.
- Vuelva a insertar la canasta del congelador o el depósito del hielo.
- Conecte la electricidad hacia el refrigerador con el interruptor principal.

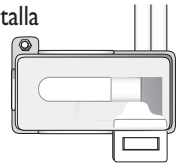

LUZ DEL DISTRIBUIDOR DE AGUA Y HIELO

PARA REEMPLAZAR:

- Corte la electricidad (“O”) hacia el refrigerador con el interruptor principal situado en el compartimiento mecánico (ver página 56).
- Ubique el foco en el área del distribuidor a la izquierda de la tecla del accionador.
- Retire el foco.
- Reemplace el foco usando un foco de 120V, 7 watts.
- Conecte la electricidad hacia el refrigerador con el interruptor principal.

SONIDOS NORMALES DEL FUNCIONAMIENTO

Las recientes mejoras en el diseño de la refrigeración puede causar sonidos en su refrigerador que no se observaban en modelos más antiguos. Estas mejoras fueron hechas para crear un refrigerador que conserve mejor los alimentos, que ahorre energía y que en general sea más silencioso. Debido a que los nuevos diseños son más silenciosos que los modelos antiguos, ahora usted podrá detectar sonidos que antes existían en los modelos antiguos pero que pasaban inadvertidos debido a los niveles de ruido más altos del refrigerador. Muchos de estos sonidos son normales. A continuación se indican algunos de los sonidos normales que puede hacer su nuevo refrigerador:

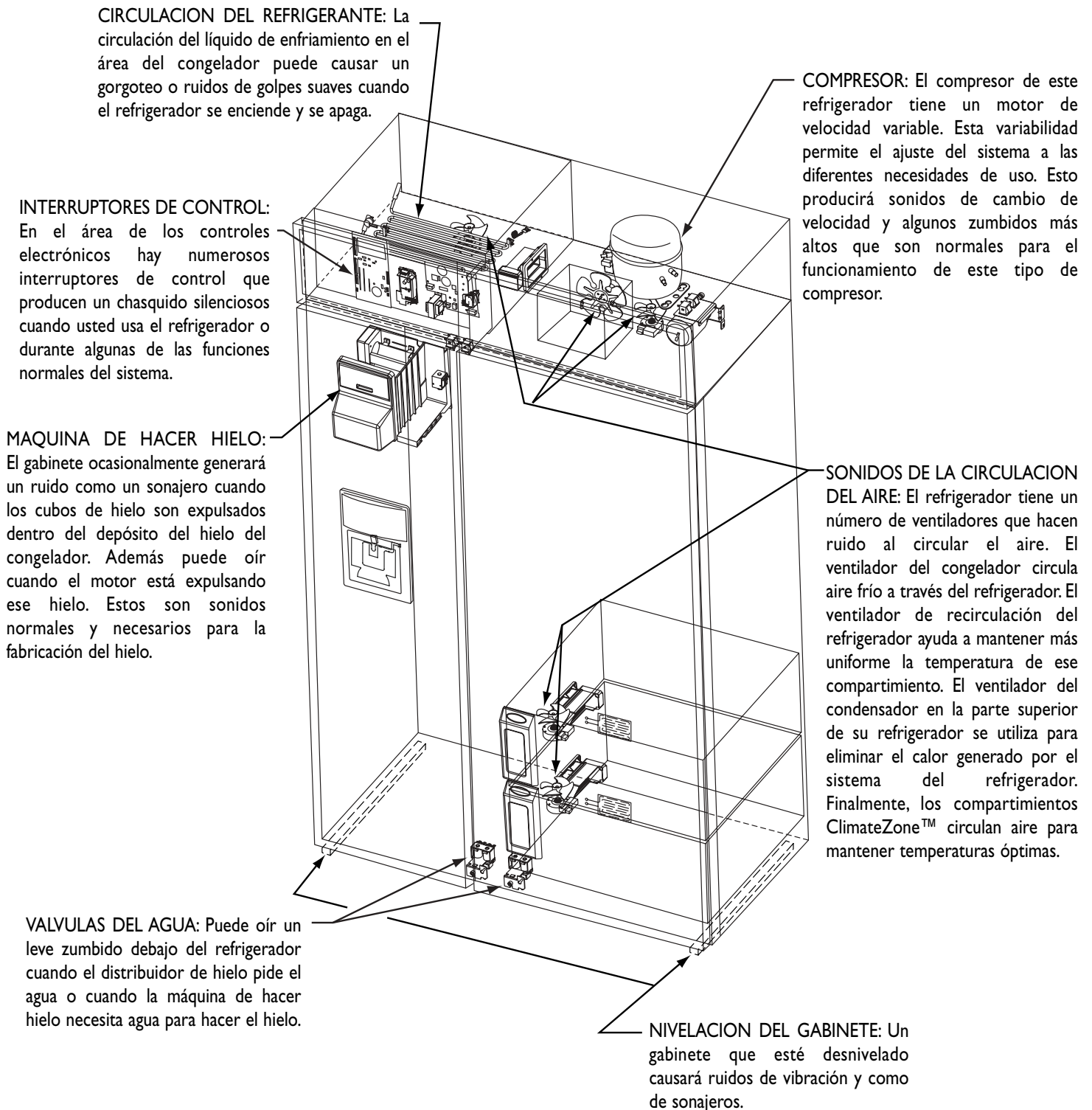

CUIDADO Y LIMPIEZA

PIEZAS		PROCEDIMIENTO DE LIMPIEZA
EXTERIOR	Condensador	Limpie con una escobilla de cerdas suaves o con una aspiradora cada 3-6 meses. Para información adicional, vea la página 71.
	Manijas de las Puertas	Limpie con detergente y agua y líquidos rociadores suaves. No use limpiadores abrasivos.
	Puertas - Pintadas	Limpie con detergente y agua y líquidos rociadores suaves. Seque con un paño suave y limpio. No use un paño sucio. No use esponjas de restregar, limpiadores en polvo, blanqueadores o limpiadores que contengan blanqueador.
	Acero Inoxidable	<p>* NO USE NINGUN PRODUCTO DE LIMPIEZA QUE CONTenga BLANQUEADOR CON CLORO. * SIEMPRE LIMPIE A FAVOR DEL GRANO.</p> <p>Limpieza Diaria/Suciedad Leve - Limpie con uno de los siguientes - Agua con jabón, solución de vinagre/agua, limpiador de vidrio y superficies 'Formula 409*' o limpiavidrios similares - usando una esponja o paño suave húmedo. Enjuague y seque. Para pulir y ayudar a evitar las marcas de los dedos, use después 'Stainless Steel Magic Spray', Pieza No. 20000008**.</p> <p>Suciedad Moderada/Extrema - Limpie con uno de los siguientes - 'Bon Ami', 'Smart Cleanser' o 'Soft Scrub*' - usando una esponja mojada o un paño suave. Enjuague y seque. las manchas difíciles pueden ser quitadas con una esponja 'Scotch-Brite*' húmeda; frote uniformemente siguiendo el grano. Enjuague y seque. Para restaurar el brillo y eliminar las vetas, aplique 'Stainless Steel Magic Spray'.</p> <p>Descoloración - usando una esponja o un paño suave húmedo, limpie con 'Cameo Stainless Steel Cleaner*'. Enjuague inmediatamente y seque. Para quitar las vetas y restaurar el brillo, aplique enseguida 'Stainless Steel Magic Spray'.</p>
INTERIOR	Panel de Control	<p>* Limpie con un paño húmedo. Seque bien.</p> <p>* Se pueden usar limpiavidrios si se aplican en el paño primero. No use cantidades excesivas de limpiadores ni rocíe directamente en el panel.</p> <p>* No use otros líquidos de limpieza, limpiadores abrasivos ni grandes cantidades de agua en el panel.</p>
	Empaque de la Puerta	Detergente y agua o bicarbonato de sosa y agua. Use 1-2 cucharadas de bicarbonato de sosa por cada cuarto de galón de agua (946 mL). Estruje la esponja o paño para quitarle el exceso de agua cuando limpie alrededor de los controles, luces o piezas eléctricas.
	Forro Interior y de la Puerta	Detergente y agua o bicarbonato de sosa y agua (ver Empaque de la Puerta). NO use limpiadores abrasivos, detergentes concentrados, blanqueadores, ceras de limpieza, solventes ni pulidores para limpiar el interior del refrigerador.
	Vidrio * Parrillas * Parte delantera de los depósitos * Parte delantera y superior del depósito del hielo (modelos selectos)	<p>⚠ ADVERTENCIA: Para evitar roturas, espere a que las parrillas de vidrio se calienten a temperatura ambiente antes de sumergirlas en agua tibia. NUNCA use agua caliente para limpiar las parrillas de vidrio.</p> <p>Limpie con detergente y agua y líquidos rociadores suaves. Enjuague y seque.</p>
	Plástico * Gavetas * Cavity de las Gavetas * Depósitos * Bandeja de derrames del distribuidor	<p>Limpie con detergente y agua. Enjuague y seque.</p> <p>NO lave en el lavavajillas automático.</p>
	Cromo	Limpie con detergente y agua. Enjuague y seque. NO lave en el lavavajillas automático.
	Area de la malla/ respiradero de control automático de la humedad	Use agua solamente. Limpie con un paño limpio y húmedo.
	Gavetas con Tecnología ClimateZone™	Retire las gavetas de los compartimientos. Limpie con detergente y agua, enjuague bien y seque.
Conjuntos de los Compartimientos con Tecnología ClimateZone™	Limpie con un paño limpio y húmedo. NO use limpiadores abrasivos, detergentes concentrados, blanqueadores, ceras de limpieza, solventes o pulidores.	

** Los nombres de los productos son marcas registradas de los correspondientes fabricantes.

** Para pedidos directos, llamar al 1-866-459-6298.

ANTES DE SOLICITAR SERVICIO

DIFICULTAD PARA ABRIR LA PUERTA DEL REFRIGERADOR O DEL CONGELADOR.

- Debido al aire que circula entre los compartimientos, puede que sea difícil abrir la puerta varias segundos después de que se ha cerrado alguna de ellas.

EL DISTRIBUIDOR NO PRODUCE AGUA NI HIELO (MODELOS SELECTOS).

- Es necesario que el enchufe del filtro del agua o el deflector del filtro esté en su lugar (ver página 65).
- La puerta está abierta.

NO FUNCIONA.

- No se ha enchufado el cordón eléctrico.
- El tomacorriente no tiene electricidad.
- El disyuntor se ha disparado o se fundió un fusible del hogar.
- Se cortó la electricidad en el interruptor principal (ver página 56).
- Oprima la tecla 'ON/OFF' (Encendido/ Apagado).

FUNCIONA POR PERÍODOS LARGOS/CON DEMASIADA FRECUENCIA.

- Los refrigeradores modernos son más grandes y necesitan tiempos de funcionamiento más largos para mantener temperaturas estables.
- Las puertas quedan abiertas por períodos prolongados.
- Se abren las puertas con demasiada frecuencia.
- El condensador necesita ser limpiado (ver página 71).
- La puerta no queda sellada (posiblemente hay un paquete o contenedor que la mantiene abierta).
- Temperatura ambiente tibia.

FUNCIONAMIENTO RUIDOSO.

- El gabinete no está nivelado.
- El piso es débil.
- Ver Sonidos Normales de Funcionamiento (página 73).

EL GABINETE DESPIDE OLOR.

- Los alimentos que producen olor deben cubrirse o envolverse.
- El interior necesita ser limpiado.

AIRE CALIENTE PROVENIENTE DEL COMPARTIMIENTO MECÁNICO.

- Flujo de aire normal para circulación del condensador.

EL GABINETE VIBRA.

- El gabinete está desnivelado.
- Piso débil.
- Instalación no apropiada.

HUMEDAD EN EL INTERIOR DE LAS PAREDES DEL GABINETE.

- Esto puede suceder durante el tiempo caluroso o húmedo con aberturas frecuentes o prolongadas de la puerta.
- La puerta no está bien cerrada.

HUMEDAD EXCESIVA ALREDEDOR DE LAS GAVETAS CLIMATEZONE™.

- Los alimentos no están bien envueltos.
- Tiempo caluroso y húmedo.

LA TEMPERATURA NO APARECE DESPLEGADA EN LA GAVETA CLIMATEZONE™.

- Se ha seleccionado el ajuste 'Normal Cold' (Frío Normal).

LA TEMPERATURA EN LAS GAVETAS CLIMATEZONE™ NO ESTÁ DENTRO DE LOS LÍMITES.

- Para obtener mejores resultados, los controles del refrigerador y congelador deben ser mantenidos en los ajustes de la fábrica (ver página 57).
- El despliegue de la temperatura puede variar después de las aberturas de la gaveta o cuando se agregan nuevos artículos o se cambian los ajustes. La temperatura se restaurará en un período de tiempo corto.

EL COMPARTIMIENTO DEL REFRIGERADOR O DEL CONGELADOR ESTÁ DEMASIADO TIBIO.

- La temperatura del refrigerador o del congelador está en un ajuste muy alto.
- Aberturas prolongadas de la puerta.

EL COMPARTIMIENTO DEL REFRIGERADOR ESTÁ DEMASIADO FRÍO.

- La temperatura del refrigerador está en un ajuste muy frío.

EL CONGELADOR NO CONGELA EN FORMA DEBIDA.

- Los productos con alto contenido de azúcar pueden no endurecerse bien al ser congelados (helados, jugo concentrado, etc.) No los guarde en la puerta.
- Coloque la temperatura del congelador en un ajuste más frío.

LOS CUBOS DE HIELO SE EVAPORAN.

- El aire frío que pasa sobre los cubos de hielo causa encogimiento, especialmente con uso limitado. Esto es normal.

LA MÁQUINA DE HACER HIELO NO FUNCIONA.

- La manecilla de alambre está en la posición ('OFF') hacia arriba.
- Se cerró el suministro del agua.
- La presión del agua es demasiado baja.
- El congelador está demasiado tibio.
- Instale el filtro o la derivación de filtro.

LA SUPERFICIE DELANTERA DEL GABINETE SE SIENTE TIBIA AL TACTO.

- Diseño especial para limitar la condensación durante períodos de alta humedad.

NO FUNCIONA EL DISTRIBUIDOR DE HIELO.

- Hay hielo atascado en el distribuidor.
- No está funcionando la máquina de hacer hielo.
- El interruptor de bloqueo está activado (ver página 64).

NO FUNCIONA EL DISTRIBUIDOR DE AGUA.

- Se cerró el suministro del agua.
- La presión del agua es demasiado baja.
- El interruptor de bloqueo está activado (ver página 64).
- Instale el filtro o la derivación de filtro.

ACCESORIOS

SU DISTRIBUIDOR DISPONE DE ACCESORIOS ADICIONALES, WWW.JENNAIR.COM O PUEDE SOLICITARLOS LLAMANDO AL **1-866-459-6298**:

Ancho/Modelos	Ubicación	Accesorio	Modelo
Modelos de 48" (121,9 cm) de Ancho: Compartimiento del Refrigerador	Sistema de Parrillas	Parrilla de Vidrio Sellada para el Refrigerador	CJS483SSWA
		Parrilla Elevator para el Refrigerador	CJS483ESWA
		Gaveta 'A la Carte' para el Refrigerador	CJS483STWA
	Sistema Interior de la Puerta	Compartimiento de Productos Lácteos de todo el Ancho	CJS484PDSA
		Compartimiento Ajustable de la Puerta para el Refrigerador	CJS484POSA
Modelos de 48" (121,9 cm) de Ancho: Compartimiento del Congelador	Sistema de Parrillas	Parrilla Ajustable para el Congelador	CJS482SSWA
		Parrilla Elevator para el Congelador	CJS482ESWA
		Canasta 'A la Carte' para el Congelador	CJS482BKWA
	Sistema Interior de la Puerta	Compartimiento Ajustable de la Puerta para el Congelador	CJS481POSA
		Canasta Inclinable para la Puerta del Congelador	CJS481TOSA
Modelos de 42" (106,7 cm) de Ancho: Compartimiento del Refrigerador	Sistema de Parrillas	Parrilla de Vidrio Sellada para el Refrigerador	CJS423SSWA
		Parrilla Elevator para el Refrigerador	CJS423ESWA
		Gaveta 'A la Carte' para el Refrigerador	CJS423STWA
	Sistema Interior de la Puerta	Compartimiento de Productos Lácteos de todo el Ancho	CJS424PDSA
		Compartimiento Ajustable de la Puerta para el Refrigerador	CJS424POSA
Modelos de 42" (106,7 cm) de Ancho: Compartimiento del Congelador	Sistema de Parrillas	Parrilla Ajustable para el Congelador	CJS422SSWA
		Parrilla Elevator para el Congelador	CJS422ESWA
		Canasta 'A la Carte' para el Congelador	CJS422BKWA
	Sistema Interior de la Puerta	Compartimiento Ajustable de la Puerta para el Congelador	CJS421POSA
		Canasta Inclinable para la Puerta del Congelador	CJS421TOSA
Todos los Modelos	Filtro	Cartucho Filtrante de Agua 'Puri-Clean'	UKF7002AXX
Modelos de 42" (106,7 cm) y 48" (121,9 cm) de Ancho: Puerta Exterior	Manijas Largas*	Manija Larga Plateada	CJSF15EHSA
		Manija Larga Blanca	CJSF15EHWA
		Manija Larga Negra	CJSF15EHBA

*Los modelos con marco vienen con manijas largas. Se dispone de juegos de manijas largas que ofrecen espacio adicional para la mano cuando se instalan paneles de más de ¼" (6,4 mm) de grosor.

NOTAS

NOTAS

GARANTÍA DE LA SERIE JENN-AIR LUXURY™

Garantía Completa de Tres Años

Durante **tres (3) años** desde la fecha original de compra al por menor, se reparará o reemplazará gratuitamente cualquier pieza que falle durante el uso normal en el hogar.

Máquina para hacer hielo - cuando se suministra con el refrigerador, la máquina de hacer hielo se considera parte del refrigerador para efectos de la garantía.

Garantía Limitada de Cinco Años - Componentes Principales del Sistema de Refrigeración

Durante **cinco (5) años** desde la fecha original de compra al por menor, se reparará o reemplazará, según lo decida el fabricante, gratuitamente, cualquier pieza del sistema de refrigeración sellado (compuesto por el compresor, evaporador, condensador, secador y tubería de conexión) que falle durante el uso normal en el hogar. El propietario deberá pagar el kilometraje y los costos de transporte, si los hubieran.

Garantía Limitada – Componentes Principales del Sistema de Refrigeración

Seis a Doce Años: Después del quinto año desde la fecha original de compra al por menor hasta el fin del décimo segundo año, el fabricante reparará o reemplazará, de acuerdo con su decisión, gratuitamente, cualquier pieza del sistema de refrigeración sellado (compuesto por el compresor, evaporador, condensador, secador y tubería de conexión) que falle durante el uso normal en el hogar y el propietario deberá pagar todos los otros costos, incluyendo mano de obra, kilometraje y costos de transporte.

Garantía Limitada –

Filtro de Agua PuriClean™: Respecto al cartucho filtrante del filtro de agua, cualquier pieza que falle debido a un defecto de fabricación o de materiales será reemplazada *durante un período de treinta días desde la fecha de compra original*. Esta es una garantía completa de 30 días y durante este período de garantía también proporcionaremos gratuitamente, toda la mano de obra y servicio a domicilio que sea requerido para reemplazar la pieza defectuosa.

Sírvase tomar nota: La garantía completa y las garantías limitadas son aplicables cuando el refrigerador se encuentra en los Estados Unidos o Canadá. Los refrigeradores que se encuentren en cualquier otro lugar están cubiertos por garantía limitadas que incluyen solamente las piezas que fallen durante los primeros 3 años.

Limitaciones de la Responsabilidad

El garante no será responsable por ningún daño incidental o consecuente, incluyendo pérdida de alimentos. En algunos estados no se permite la exclusión o limitación de daños consecuentes, por lo tanto la limitación o exclusión anterior puede no aplicarse en su caso.

*Las garantías específicas expresadas anteriormente son las **UNICAS** garantías ofrecidas por el fabricante. Estas garantías le confieren derechos legales específicos, pudiendo también tener otros derechos que varían de un estado a otro.*

PARA RECIBIR SERVICIO BAJO LA GARANTÍA

Para localizar una compañía de servicio autorizada en su área, póngase en contacto con el distribuidor Jenn-Air a quien compró el artefacto o llame a Customer Assistance (Ayuda a los Clientes) a los números de teléfonos que se incluyen a continuación. Si el servicio bajo la garantía no es satisfactorio, por favor llame o escriba a:

Maytag Appliances Sales Company

Attn: Jenn-Air CAIR® Center

P.O. Box 2370

Cleveland, TN 37320-2370

EE.UU. y Canadá 1-866-459-6298

En EE.UU. las personas con problemas auditivos o del habla que usan TTY, deben llamar al 1-800-688-2080.

NOTA: Cuando llame o escriba acerca de un problema de servicio, por favor incluya la siguiente información.

- Su nombre, dirección y número de teléfono;
- Número de modelo y número de serie y número de revisión (se encuentra en la parte interior superior delantera del compartimiento del refrigerador);
- Nombre y dirección de su distribuidor y la fecha en se compró el electrodoméstico;
- Una descripción clara del problema que está experimentando;
- Comprobante de compra (recibo de compra).

LO QUE NO CUBREN ESTAS GARANTÍAS:

- Situaciones y daños resultantes de cualquiera de las siguientes eventualidades:
 - Instalación, entrega o mantenimiento inapropiados.
 - Cualquier reparación, modificación, alteración o ajuste no autorizado por el fabricante o por un centro de servicio autorizado.
 - Mal uso, abuso, accidentes o uso irrazonable.
 - Corriente eléctrica, voltaje o suministro incorrecto.
 - Ajuste incorrecto de cualquiera de los controles.
- Las garantías quedan nulas si los números de serie originales han sido retirados, alterados o no son fácilmente legibles.
- Focos.
- Productos comprados para uso comercial o industrial.
- El costo del servicio o llamada de servicio para:
 - Corregir errores de instalación.
 - Instruir al usuario sobre el uso correcto del artefacto.
 - Transporte del artefacto al establecimiento de servicio.
- Los daños consecuentes o incidentales sufridos por cualquier persona como resultado del incumplimiento de esta garantía.

En algunos estados no se permite la exclusión o limitación de daños consecuentes o incidentales, por lo tanto la limitación o exclusión anterior puede no aplicarse en su caso.

NOTA: Algunos sistemas de tratamiento de agua por osmosis inversa causan una baja de la presión del agua. La presión baja del agua puede afectar el sistema del distribuidor de agua y hielo produciendo cubos de hielo pequeños o huecos y flujo de agua lento del distribuidor. Los problemas de servicio relacionados con el sistema de tratamiento de agua por osmosis inversa del hogar no están cubiertos por la garantía.

Las guías del usuario, manuales de servicio e información sobre las piezas pueden solicitarse al departamento de Ayuda a los Clientes.